

*Para anfitriões
que inspiram.*





Cadeira
AMELIA
89⁹⁹

> Tampo de mesa LIFT ver p. 375



NEW

- Empilhável
- Ótimo mix de materiais



Conjunto de cadeiras AMELIA

Cadeira exterior num atractivo mix de materiais. Com um assento feito em tecido Batyline e encosto feito em corda com aspecto natural. Estes materiais tornam as cadeiras duráveis, resistentes a UV e permitem que sequem rapidamente - ideais para serem usados no jardim ou terraço! Muito confortável graças ao assento suave e ao encosto ergonomicamente curvado: não é necessário almofadas adicionais. Inclui deslizadores em plástico que podem ser trocados.

Material estrutura: Alumínio com revestimento em pó de alta qualidade.

À prova do clima, resistente a UV e à luz, empilhável, ideal para o uso em áreas exteriores!



Encosto em corda de vime



Assento em tecido Batyline®

	LxCxA cm	Altura do assento cm	Altura dos braços cm	Peso kg	Cor	Ref.	Peças/Pack	Pack €	Peça €
1					antracite	30040097	2	179,98	89,99
2 Cadeira	53x55x78.5	44		3	cinzento claro	30040091	2	179,98	89,99
3 Cadeira com braços	59x56x78.5	44	64.5	4	antracite	30040090	2	199,98	99,99
4					cinzento claro	30040096	2	199,98	99,99
5					antracite	30040092	2	278,00	139,00
6 Cadeira de bar	56x55x112.5	80		4.5	cinzento claro	30040093	2	278,00	139,00



Mix de materiais: Alumínio + Vime



7

Cadeira
ESPERIA
99,99



8



Cadeira ESPERIA

Cadeira de exterior moderna feita num atractivo mix de materiais de alumínio e corda. Muito confortáveis e robustas. Entregues montadas. Inclui almofada feita em fibra olefina (fibra sintética).

Material estrutura: Alumínio revestido a pó. Material encosto: Corda (15 mm largura). Fácil de limpar! Empilhável! À prova de água!

	LxCxA cm	Altura do assento cm	Altura dos braços cm	Peso kg	Cor	Ref.	Peças/Pack	Pack €	Peça €
7	58x62x82	48	68	5	antracite	30046953	2	199,98	99,99
8	58x62x82	48	68	5	oliva	30046954	2	199,98	99,99



Inclui almofada para o assento



Encosto em corda

NEW



Poltrona
VENTURA
279⁰⁰

> Tapete DANEL ver p. M53

- Fácil de limpar
- Inclui almofada



1



2

Conjunto de mobiliário de lounge VENTURA

Poltrona e sofá para o exterior com um design atractivo - perfeito para a sua área exterior ou lounge interior. O acabamento especial protege a estrutura em madeira maciça do uso durante todo o ano. Com almofadas em olefina de alta qualidade, com aspecto natural e resistentes ao clima. Muito confortáveis devido ao assento generoso. O sofá é adequado para 3 pessoas. Fácil de limpar, montagem descomplicada - basta aparafusar os pés à estrutura.

Material estrutura: Eucalipto maciço. Material estrutura do assento: Aço galvanizado, com corda em vime. Material almofada: Tecido olefina (fibra sintética). À prova do clima! Resistente a UV!

	LxCxA cm	Altura do assento cm	Peso kg	Ref.	Peça €
1 Poltrona	82x78x72	37.5	13	30047075	279,00
2 Sofá 3 lugares	169x78x72	37.5	22.5	30047076	499,00



Ótimo mix de materiais

TENDÊNCIA

NEW

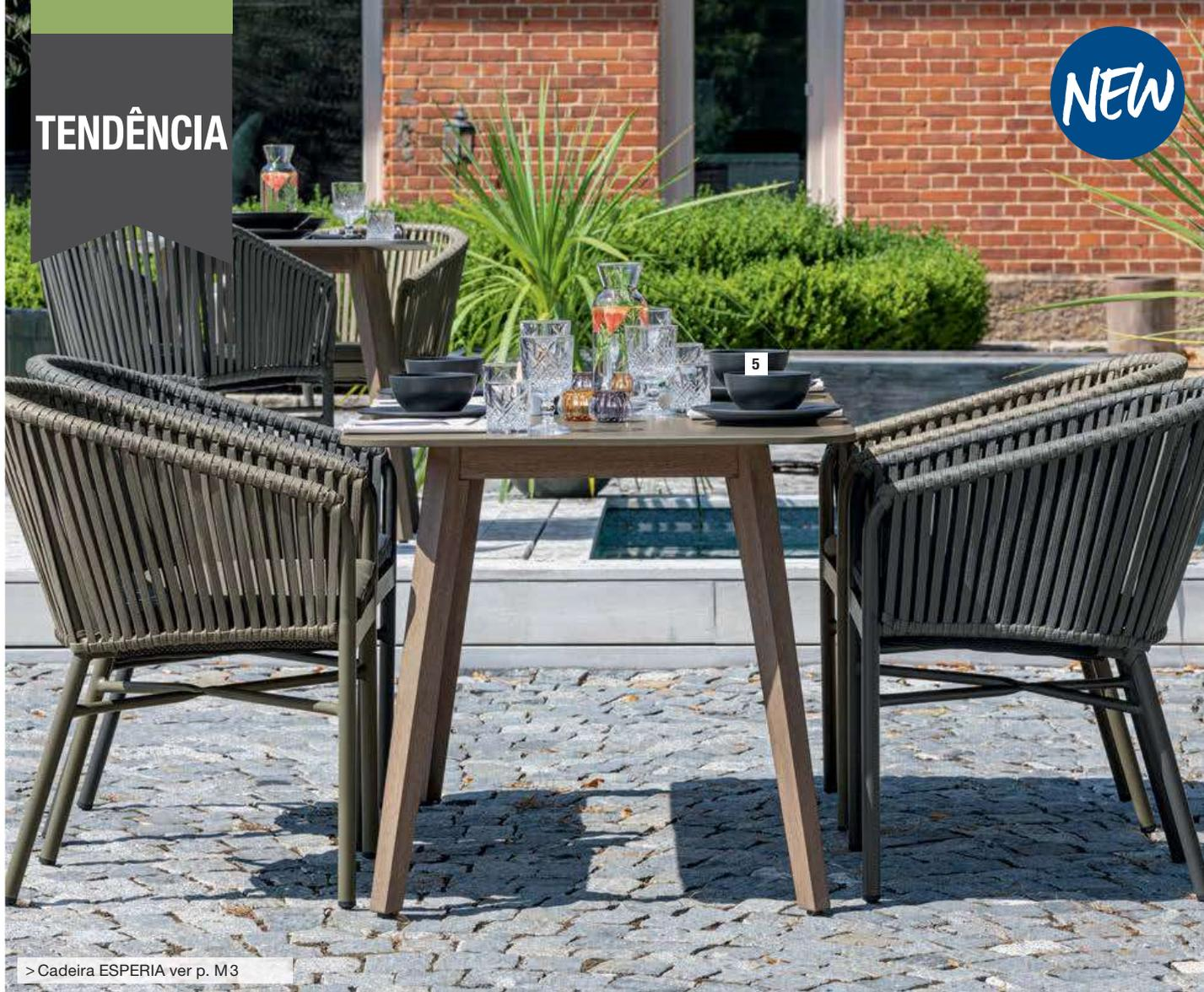

> Cadeira ESPERIA ver p. M3

- Fibrocimento de alumínio
- Fácil de limpar
- Combinável

Mesa de apoio
AVOLA

99⁹⁹



3



4



5

Mesa AVOLA

Mesa com pernas diagonais num estilo nórdico. Com uma estrutura em madeira maciça e um acabamento especial lacado - a mesa fica perfeitamente protegida para um uso no exterior durante todo o ano. Tampo muito robusto e resistente ao clima (espessura: 13 mm) feito de fibrocimento de alumínio resistente e de alta qualidade. Com deslizadores em plástico ajustáveis. Adequado para áreas interiores e exteriores. Montagem muito fácil e rápida. Combina perfeitamente com muitos outros móveis VEGA.

Material estrutura: Eucalipto maciço. Material tampo de mesa: Fibrocimento de alumínio. Fácil de limpar! À prova do clima! Resistente a UV!



	LxCxA cm	Peso kg	Ref.	Peça €
3 Mesa de apoio	80x50x40	10.5	30046700	99,99
4 Mesa	80x80x75	17	30046699	179,00
5 Mesa	140x80x75	27.5	30046698	279,00



+351 252 955 336



comercial@dauti.pt



www.dauti.pt

M5



> Mesa ATELIO ver p. M17

Cadeira
RAFIA

89⁹⁹

- Fácil de limpar
- À prova do clima



Cadeira RAFIA

Cadeira para exteriores robusta num óptimo mix de cores e materiais de alumínio e corda vime. Aspecto elegante devido ao assento elaboradamente trançado, resistente e com aparência natural. Muito confortável - não necessita de almofada! Os deslizadores em plástico protegem o chão e a cadeira.

Material estrutura: Alumínio revestido a pó. Material assento: Corda vime. Entregue montado! Fácil de limpar! Empilhável! A prova do clima!

	LxCxA cm	Altura do assento cm	Peso kg	Cor	Ref.	Peças/Pack	Pack €	Peça €
1	56x46x86	46	3.8	antracite	30046713	2	179,98	89,99
2	56x46x86	46	3.8	cinzento claro	30046714	2	179,98	89,99



Assento em corda vime



Empilhável

TENDÊNCIA

NEW



Almofada
TOMEIO, desde
19,99



Poltrona
TOMEIO
149,00



Conjunto de mobiliário de lounge TOMEIO

Mobiliário de lounge num atractivo mix de materiais de polyrattan e alumínio. A estrutura feita de alumínio revestido a pó de alta qualidade parece madeira de bambú verdadeira e adequa-se a qualquer área exterior e interior. Os deslizadores em plástico protegem o chão. Por favor encomende as almofadas feitas em olefina de alta qualidade simultaneamente.

Material estrutura: Alumínio revestido a pó. Material assento: Vime polyrattan. Material fronha: Olefina (100 % Polipropileno). Para uso em exteriores e interiores. Fácil de limpar! À prova do clima!

	CxLxA cm	Altura do assento cm	Altura dos braços cm	Peso kg	Ref.	Peça €
3 Poltrona	81x73x82	42	61	6.5	30051267	149,00
4 Assento 2 lugares	134x73x82	42	61	10	30051260	199,00
	CxLxA cm				Ref.	Peça €
5 Almofada	50x55x4				30051255	19,99
6 Almofada	100x55x4				30051268	39,99



Estrutura com aparência de bambú



Mix de materiais atractivo

Mobiliário de Exterior

CONJUNTO DE MOBILIÁRIO FILEA

À prova do clima, empilhável, confortável e inovador – o conjunto de mobiliário FILEA é perfeito para exteriores e interiores. Convence não só pelo seu design moderno, como também é muito estável. O assento feito em corda vime de alta qualidade é responsável pelo alto nível de conforto. O resultado: assentos com charme que convidam o seu hóspede a pedir outra bebida.

Favoritos VEGA



Cadeira Filea
antracite
LxCxA cm 58x56x87
Ref. 30002031
Peças/Pack 4
Pack € 319,96
Peça € 79,99



Banco Filea
antracite
LxCxA cm 68x59x40
Ref. 30002015
Peças/Pack 2
Pack € 139,98
Peça € 69,99



Cadeira Filea
antracite
LxCxA cm 58x56x87
Ref. 30002036
Peças/Pack 4
Pack € 359,96
Peça € 89,99



Cadeira de bar Filea
antracite
LxCxA cm 62x60x108
Ref. 30002004
Peças/Pack 2
Pack € 218,00
Peça € 109,00



Cadeira lounge
FILEA

105⁰⁰

Uma tendência
convidativa



Resistente a UV: permanece bonita
por um longo tempo e não desbota



Confortável: os seus
hóspedes permanecerão
sentados por mais tempo



Empilhável para poupar espaço
no armazenamento



- Confortável
- Empilhável
- Resistente a UV

Cadeira de bar
FILEA
109⁰⁰



Banco
FILEA

69⁹⁹



NEW

ameixa



Estrutura em aço galvanizado



Confortável devido à densa corda vime



Deslizadores com função anti-riscos

Conjunto de cadeiras FILEA

O conjunto de mobiliário inovador FILEA enriquece qualquer área exterior. Quer como cadeira com ou sem braços, como cadeira de bar, cadeira lounge ou banco - os assentos empilháveis e à prova do clima não convencem apenas pelo seu design moderno. Também possuem estruturas muito estáveis feitas em aço revestido a pó com deslizadores em plástico e são muito confortáveis graças à corda vime muito densa feita de uma resistente mistura de polipropileno e poliéster, que parece muito natural ao toque e aparência.

**Material: Aço galvanizado pulverizado, 98 % Polipropileno e 2 % fio de Poliéster.
A corda vime seca rapidamente! Durável!**



	Altura dos braços cm	LxCxA cm	Altura do assento cm	Peso kg	Cor	Ref.	Peças/Pack	Pack €	Peça €
1	68	58x56x87	47	4.5	antracite	30002036	4	359,96	89,99
2 Cadeira com braços					beje	30002037	4	359,96	89,99
3					NEW ameixa	30043464	4	359,96	89,99
4	58x56x87	47	3.9	antracite	30002031	4	319,96	79,99	
5 Cadeira sem braços				beje	30002013	4	319,96	79,99	
6				NEW ameixa	30043462	4	319,96	79,99	
7	62x60x108	72	4.9	antracite	30002004	2	218,00	109,00	
8 Cadeira de bar				beje	30001999	2	218,00	109,00	
9				NEW ameixa	30043461	2	218,00	109,00	
10	73.5x67x75	42	5	antracite	30001996	2	210,00	105,00	
11 Cadeira lounge				beje	30001994	2	210,00	105,00	
12				NEW ameixa	30043463	2	210,00	105,00	
13	68x59x40	40	3	antracite	30002015	2	139,98	69,99	
14 Banco				beje	30001995	2	139,98	69,99	
15				NEW ameixa	30043465	2	139,98	69,99	

Cadeira com braços
FILEA
89⁹⁹



> Tampo de mesa LUIGI ver p. M47



Cadeira lounge
FILEA
105⁰⁰

NEW

Elemento lateral
SERENO

279⁰⁰



> Almofadas ver p. 271



Mesa lounge
SERENO

89⁹⁹



■ Usável individualmente
■ Resistente a UV



Vista traseira



Conjunto de lounge SERENO

Conjunto de lounge com um design moderno e atractivo - um destaque a partir de qualquer ponto de vista! Versátil, pode ser disposto como desejar. Basta conectar os elementos individuais (dispositivos de conexão incluídos). Mesa com tampo feito em vidro revestido com aspecto de pedra. Almofadas incluídas.

Material estrutura: Alumínio robusto, superfície revestida a pó. Material almofada: Tecido olefina de alta qualidade, com aspecto natural (fibra sintética).

Repelente à água! Resistente à luz! Resistente a UV e ao clima!

	LxCxA cm	Altura do assento cm	Altura dos braços cm	Peso kg	Ref.	Peça €
1 Elemento de canto	67.5x67.5x64	43		5	30045121	189,00
2 Elemento do meio	60x69.5x64	43		4	30045123	149,00
3 Elemento lado direito	127x69.5x64	43	64	8.5	30045124	279,00
4 Elemento lado esquerdo	127x69.5x64	43	64	8.5	30045122	279,00
5 Mesa lounge	50x70x40			5.5	30045125	89,99



NEW

Conjunto de lounge
AMALFIA, desde
429⁰⁰



> Candeeiro LED GUNDE ver p. 264

Mobiliário de Exterior



Mesa
AMALFIA
169⁰⁰



- Usável individualmente
- Fácil de limpar



Vista traseira do encaixe para a almofada

Exemplos de possíveis combinações:



Preço total €: 1.196,00



Preço total €: 1.027,00



Preço total €: 858,00

Conjunto de lounge AMALFIA

Para o terraço, spa ou área de bem-estar: o sistema de lounge AMALFIA cumpre todos os seus desejos! Sofá e mesa numa atractiva mistura de materiais de alumínio revestido a pó e teca. Almofadas feitas de olefina de alta qualidade, muito resistentes ao clima e de fácil tratamento. Como os elementos podem ser flexivelmente combinados, pode montar e organizar o espaço como quiser. O sofá consiste numa estrutura, almofada e duas almofadas para o encosto, bem como dispositivos de conexão. Fácil de montar. O encosto pode ser movido. Pode também ser usado como espreguiçadeira simples ou dupla.

Material estrutura: alumínio revestido a pó e teca.
Material almofada: Tecido olefina (fibra sintética). Fácil de limpar! À prova do clima!



		LxCxA cm	Altura do assento cm	Peso kg	Ref.	Peça €
6	Sofá	172x72x73	45	20.5	30045440	429,00
7	Mesa	72x72x33		7.5	30045439	169,00

+351 252 955 336

comercial@dauti.pt

www.dauti.pt

M 13

NEW



Cadeira
PAVONIA

64⁹⁹

> Decantador HANNAH ver p. 161

- Fácil de limpar
- À prova do clima



1



4



2



5



3



6



Conjunto de mobiliário PAVONIA

Conjunto de mobiliário moderno com cadeiras e mesas feitas em alumínio. Poupa muito espaço - perfeito para qualquer café de rua! Mesas com deslizadores em plástico ajustáveis. As cores modernas podem ser maravilhosamente combinadas entre si. Fácil montagem.

Material: Alumínio de alta qualidade, revestido a pó. À prova do clima! Fácil de limpar! Resistente a UV!

	Dimensões cm	Altura do assento cm	Peso kg	Cor	Ref.	Peças/ Pack	Pack €	Peça €
1				azul	30046709	4	259,96	64,99
2 Cadeira	46x49x83 (LxCxA)	46	3	verde	30046708	4	259,96	64,99
3				antracite	30046712	4	259,96	64,99
4				azul	30046696	1	109,00	109,00
5 Mesa	70x73 (ØxA)		5.8	verde	30046697	1	109,00	109,00
6				antracite	30046695	1	109,00	109,00

NEW

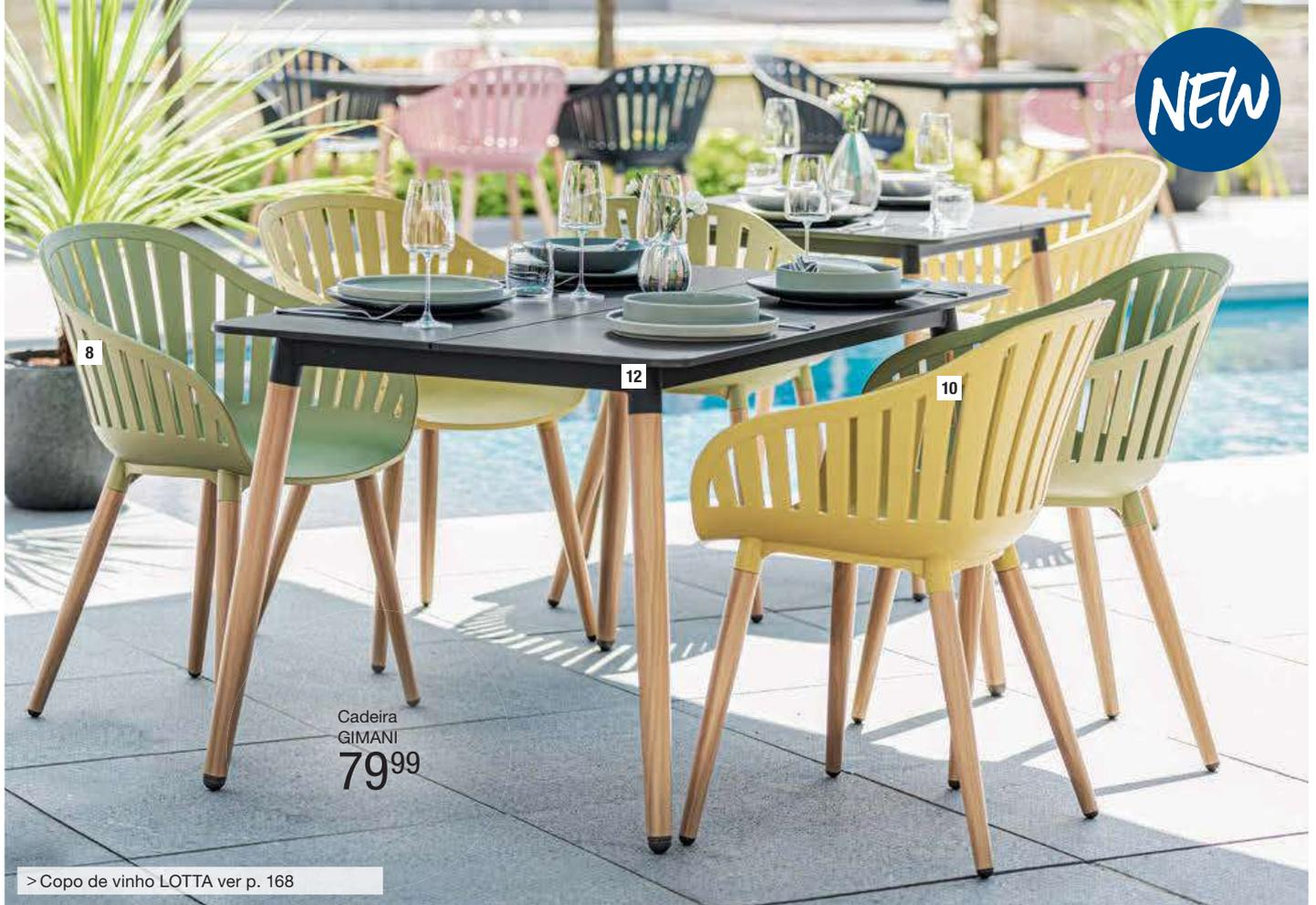

Cadeira
GIMANI
79,99

> Copo de vinho LOTTA ver p. 168

- Fácil de limpar
- À prova do clima



7



11



12



13

Mesa de apoio
GIMANI
149,00



8



9



10

Conjunto de mobiliário GIMANI

Conjunto de mobiliário de exterior inovador com cadeiras e mesas. As pernas das mesas e das cadeiras são feitas em alumínio com aspecto de madeira, o assento é feito em plástico resistente de várias cores. O tampo da mesa é feito de Duraboard - uma mistura de lascas de madeira com resinas de polietileno. O revestimento adicional torna a superfície muito robusta e à prova do clima. Os deslizadores em plástico protegem o chão. Também podem ser usadas em espaços interiores. Muito simples de montar, basta aparafusar as pernas ao assento ou ao tampo da mesa.

Material pernas da cadeira e mesa: alumínio de alta qualidade revestido a pó.

Material assento: Plástico. Material tampo da mesa: Duraboard.

Fácil de limpar! À prova do clima! Resistente a UV!



	Dimensões cm	Altura do assento cm	Peso kg	Cor	Ref.	Peças/ Pack	Pack €	Peça €	
7				preto	30046758	4	319,96	79,99	
8	53x55,5x79,5 (LxCxA)	45	4,5	oliva	30046757	4	319,96	79,99	
9				rosa	30046754	4	319,96	79,99	
10				mostarda	30046766	4	319,96	79,99	
11	Mesa quadrada	80x80x72 (CxLxA)		14	antracite	30046755	1	169,00	169,00
12	Mesa rectangular	130x80x72 (CxLxA)		20	antracite	30046753	1	199,00	199,00
13	Mesa de apoio	80x80x48 (CxLxA)		12	antracite	30046756	1	149,00	149,00

+351 252 955 336

comercial@dauti.pt

www.dauti.pt

M 15

**BEST
SELLER**

Cadeira
SUNNY

54⁹⁹

- Dobrável
- À prova do clima



Conjunto de mobiliário SUNNY

Genialmente simples: estas mesas dobráveis redondas ou quadradas e as cadeiras a condizer são verdadeiros clássicos entre o mobiliário de exterior. O que as distingue das restantes é o seu material de primeira classe feito de aço galvanizado, o seu longo tempo de vida e a sua resistência ao clima. Por isso são ótimas para o uso em espaços exteriores.

Material: Aço, revestido a pó e galvanizado. Altura do tampo da mesa: 3.5 cm. À prova do clima! Dobrável! Pernas com deslizadores em plástico!

	LxCxA cm	Altura do assento cm	Peso kg	Cor	Ref.	Peças/Pack	Pack €	Peça €
1				antracite	10094356	2	109,98	54,99
2	42.5x45.5x81	44.5	4.8	azul	10094357	2	109,98	54,99
3				verde	10094358	2	109,98	54,99

	Dimensões cm	Peso kg	Cor	Ref.	Peça €
4			antracite	10094364	135,00
5	Mesa redonda 80x74 (ØxA)	10.1	azul	10094365	135,00
6			verde	10094366	135,00
7			antracite	10094360	125,00
8	Mesa redonda 50x70x74 (CxLxA)	8.1	azul	10094361	125,00
9			verde	10094362	125,00
10			antracite	10008420	199,00
11	Mesa rectangular 70x110x74 (CxLxA)	16.4	azul	10008422	199,00
12			verde	10008421	199,00

Fácil montagem, são entregues desmontadas, inclui material de montagem para os tampos da mesa.

- Com íman
- À prova de água
- Resistente a UV



Almofada
SUNNY
19⁹⁹

Almofada SUNNY

Adicione as nossas almofadas às cadeiras SUNNY e ofereça aos seus hóspedes um ótimo conforto. As almofadas são feitas num tecido à prova de água e extremamente resistentes ao clima e a raios UV. Tem, por dentro, um forte íman, para que permaneçam firmemente no assento e não escorreguem. Fáceis de limpar com um pano e detergente suave.

Material: 70 % Policloreto, 30 % Poliéster. Enchimento: Poliéster. À prova de água! Resistente ao clima e a raios UV! Íman no interior!

	CxLxA cm	Cor	Ref.	Peças/Pack	Pack €	Peça €
13		verde	10094431	2	39,98	19,99
14	28x40x1.5	azul	10094433	2	39,98	19,99
15		antracite	10094435	2	39,98	19,99



Cadeira
ATELIO
89⁹⁹

- Cadeiras empilháveis
- Resistente a UV
- Fáceis de limpar



Ambiente vintage agradável

Conjunto de mobiliário ATELIO

Um conjunto de mobiliário que inspira com o seu aspecto vintage e, ao mesmo tempo, cumpre todas as exigências da gastronomia moderna. As cadeiras e mesas são apresentadas com um design atractivo e estão disponíveis em cores modernas, que podem ser lindamente combinadas. A superfície especial torna as mesas particularmente fáceis de limpar. O mobiliário é feito de alumínio de alta qualidade revestido a pó e é, por isso, muito robusto e insensível ao vento e ao clima. Adequam-se maravilhosamente a qualquer ambiente interior vintage. Inclui deslizadores em plástico.

Material: Alumínio revestido a pó. Fácil de limpar!
As cadeiras são empilháveis!

	LxCxA cm	Altura do assento cm	Peso kg	Cor	Ref.	Peças/Pack	Pack €	Peça €
16				cinzento vintage	30003526	2	179,98	89,99
17 Cadeira	55x51x89	45	5.8	branco vintage	30003527	2	179,98	89,99
18				azul vintage	30003525	2	179,98	89,99

	Dimensões cm	Peso kg	Cor	Ref.	Peça €
19			cinzento vintage	30026674	179,00
20 Mesa redonda	80x75 (ØxA)	8.7	branco vintage	30026673	179,00
21			azul vintage	30026672	179,00
22			cinzento vintage	30003532	179,00
23 Mesa quadrada	75x75x76 (CxLxA)	8.7	branco vintage	30003533	179,00
24			azul vintage	30003531	179,00
25			cinzento vintage	30003529	229,00
26 Mesa rectangular	75x120x76 (CxLxA)	11.5	branco vintage	30003530	229,00
27			azul vintage	30003528	229,00



2

Cadeira
COSIMO
84⁹⁹

> Tampo de mesa LIFT e base ADRIANO ver p. 375, 376



Cadeira
VINCENT
79⁹⁹

3

- Leve
- Empilhável



1



2



3



4

Cadeira COSIMO

Com um formato linear, a cadeira de exterior almofadada e resistente ao clima COSIMO adequa-se a qualquer terraço com um ambiente moderno. A vantagem especial desta cadeira é o muito confortável estofado feito em Textilene® e Quick-Dry-Foam®: materiais resistentes e de fácil tratamento. Pode empilhar até 5 cadeiras.

Material: Estrutura em Alumínio com aspecto de aço inoxidável ou antracite revestido a pó. Revestimento: Plástico Textilene.

À prova do clima! Empilhável! Muito confortável! Quick-Dry-Foam®! Fácil de limpar!

	LxCxA cm	Altura do assento cm	Altura dos braços cm	Peso kg	Cor (Estrutura)	Cor (Assento)	Ref.	Peças/Pack	Pack €	Peça €
1	55x56x87	45	65	3.5	prateado	antracite	10080518	2	169,98	84,99
2	55x56x87	45	65	3.5	antracite	antracite	10080547	2	169,98	84,99

Cadeira VINCENT

Cadeira em vime confortável, estável e de alta qualidade feita em alumínio. Pode empilhar até 5 cadeiras para poupar espaço no armazenamento.

Material estrutura: Alumínio, escovado com aspecto de aço inoxidável ou revestido a pó.

Material braços: Teca ou Polywood (modelo novo).

Material assento: Vime em polietileno de alta qualidade.

Empilhável! Resistente a UV e ao clima!

	LxCxA cm	Altura do assento cm	Altura dos braços cm	Peso kg	Cor (Estrutura)	Cor (Assento)	Ref.	Peças/Pack	Pack €	Peça €
3	54x52.5x86	44	67	3.5	prateado	taupe escuro	10094680	2	159,98	79,99
4	54x52.5x86	44	67	3.5	NEW antracite	castanho	30041389	2	159,98	79,99

- Repelente à água
- Resistente a UV
- Superfície anti-derrapante na parte de baixo

Almofada
VINCENT
9⁹⁹



Almofada VINCENT

A capa pode ser facilmente separada da espuma através de um fecho. Mesmo sem fitas, a almofada permanece no sítio devido à superfície anti-derrapante feita em PVC.

Revestimento: 100 % Poliéster. Lavável a 30°C. Enchimento: Poliéster. Repelente à água e resistente a UV! Amovível!

	CxLxA cm	Cor	Ref.	Peça €
5	40x40x3	cru	10082778	9,99
6		chocolate	10082780	9,99
7		bordô	10082775	9,99
8		antracite	10082774	9,99
9		petróleo	10080335	9,99



Cadeira
CHAPTER
64⁹⁹

> Base de mesa ADRIANO ver p. 376

- Repelente à água
- Resistente a UV

Almofada
CHAPTER
9⁹⁹



Almofada CHAPTER

Adequadas para a cadeira CHAPTER, estas almofadas à prova de água são ideais para usar em espaços exteriores. O revestimento resistente é especialmente anti-derrapante na parte que fica em contacto com o assento, o que garante que a almofada não saia do sítio.

Revestimento: 100 % Poliéster. Enchimento: Espuma poliéster. Repelente à água! Não desbota!

	LxCxA cm	Cor	Ref.	Peças/ Pack	Pack €	Peça €
10	41x36.5x2.5	antracite	10070669	4	39,96	9,99
11		petróleo	10080349	4	39,96	9,99

- Empilhável
- À prova do clima



Cadeira CHAPTER

Quer uma cadeira para a sua área exterior que pareça moderna e simples mas que ao mesmo tempo cumpra os mais altos requisitos funcionais? A cadeira à prova do clima CHAPTER com a sua simplicidade é ideal para qualquer ambiente moderno. É feito de alumínio revestido a pó mate, com uma espessura de 1.2mm. Disponível em cores clássicas, intemporais e modernas. A cadeira também convence com os seus confortáveis braços com protecção para o empilhamento. Pode empilhar até 5 cadeiras.

Material: Alumínio, revestido a pó. À prova do clima! Empilhável! Protecção de empilhamento!

	LxCxA cm	Altura do assento cm	Altura dos braços cm	Peso kg	Cor	Ref.	Peças/ Pack	Pack €	Peça €
12	55x57x86	43	63	3.8	antracite	10080717	4	259,96	64,99
13					taupe	10080718	4	259,96	64,99
14					marsala	10070570	4	259,96	64,99



Espreguiçadeira
BELIZE
105⁰⁰

- Ferrari Batyline®
- Duráveis e leves
- Dobráveis



Espreguiçadeira BELIZE

A espreguiçadeira BELIZE com almofada é ajustável em 4 posições, fácil de dobrar e parece muito convidativa em qualquer área exterior. A sua estrutura é feita em alumínio revestido a pó robusto. A cor petróleo e taupe podem ser perfeitamente combinadas com a estrutura em antracite. A espreguiçadeira combina com o conjunto de cadeiras TAILOR. Dimensões dobrada: 62x12x128 cm.

Material: Alumínio, revestido a pó. Tecido: Ferrari Batyline®. Dobrável! À prova do clima! Inclui almofada!

	LxCxA cm	Peso kg	Cor	Ref.	Peças/ Pack	Pack €	Peça €
1	58x111x90	7	petróleo	10097712	2	210,00	105,00
2			taupe	10097715	2	210,00	105,00



- Ferrari Batyline®
- Duráveis e leves
- Estrutura em 2 cores



Espreguiçadeira
TAILOR
219⁰⁰



Espreguiçadeira TAILOR

Espreguiçadeiras de alta qualidade feitas em alumínio revestido a pó. O tecido é Ferrari Batyline® durável e de alta qualidade. Este tecido é de fácil tratamento, resistente ao clima e a UV e seca rapidamente. Com deslizadores inovadores, podem ser empilhadas até 5 cadeiras sem riscar. O encosto é ajustável em 4 diferentes posições. Superfície: 193x52 cm.

Material: Alumínio, revestido a pó. Tecido: Ferrari Batyline®. Empilhável! Resistente a UV! À prova do clima!

	CxLxA cm	Altura do assento cm	Peso kg	Cor (estrutura)	Cor (assento)	Ref.	Peça €
3	208x59x34	34	9	prateado	antracite	10095301	219,00
4				antracite	petróleo	10097701	219,00
5				antracite	taupe	10097702	219,00



Cadeira TAILOR

TAILOR não só é visualmente apeladora, como também, acima de tudo, convence pela sua alta qualidade. A estrutura resistente a raios UV é feita de alumínio robusto e é revestida a pó. O tecido é durável e resistente a UV. Todas as cadeiras têm, na parte de baixo, protectores para o empilhamento que protegem dos riscos. Braços da cadeira com madeira de teca.

Tecido: Ferrari Batyline®. Estrutura: Alumínio revestido a pó. Empilhável! Estável! A prova do clima! Com protecção para o empilhamento!

	LxCxA cm	Altura do assento cm	Peso kg	Cor (Estrutura)	Cor (Assento)	Ref.	Peças/Pack	Pack €	Peça €
6 Cadeira	56x58x84	45	4	prateado	antracite	10092532	2	189,98	94,99
7 com				cinzento	petróleo	10097699	2	189,98	94,99
8 braços				cinzento	taupe	10097700	2	189,98	94,99
9 Cadeira	48x57x84	45	3	prateado	antracite	10092461	2	159,98	79,99
10 sem				cinzento	petróleo	10097697	2	159,98	79,99
11 braços				cinzento	taupe	10097698	2	159,98	79,99

- Ferrari Batyline®
- Duráveis e leves
- Estrutura em duas cores

Cadeira
TAILOR, desde
79⁹⁹



Mais de 20,000 produtos na nossa loja online!

Encomende online de forma rápida e confortável: 95% em stock, entrega rápida, sempre com novos produtos e ofertas!

Descubra os nossos novos produtos!



Uma gama completa ao seu dispor!

Inspire-se agora!

**BEST
SELLER**

Almofada
VINCENT
9,99

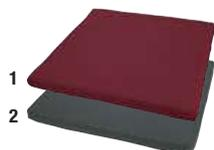

Almofada VINCENT



O revestimento pode ser facilmente separado da espuma através de um fecho. A parte de baixo anti-derrapante em PVC garante que a almofada não saia do sítio.

Revestimento: 100 % Poliéster. Lavável a 30°C. Enchimento: Poliéster. Repelente à água e resistente a UV! Amovível!

	CxLxA cm	Cor	Ref.	Peça €
1	40x40x3	bordô	10082775	9,99
2		antracite	10082774	9,99



Banco de bar
ARTLESS

69⁹⁹



O spray para mobiliário ARTLESS pode ser encontrado em

www.dauti.pt



Almofada para banco
ARTLESS

19⁹⁹



Almofada para banco ARTLESS

Adequado para o banco ARTLESS. A almofada fica presa à ripa do meio do banco através de 3 fitas.

Revestimento: 100 % Poliéster. Lavável a 30°C. Enchimento: Espuma de Poliuretano. Repelente à água e resistente a UV! Amovível!

	LxCxA cm	Cor	Ref.	Peça €
3	144x34x3.5	amora	10089341	19,99
4		antracite	10089340	19,99

Alumínio leve

Mesa de bar
ARTLESS

179⁰⁰



Conjunto de mobiliário ARTLESS

Uma combinação de materiais de génio: o banco, mesa, banco de bar, mesa de bar e cadeira são feitos de alumínio com aspecto de aço inoxidável com ripas em plástico - por isso são resistentes a UV e ao clima. Graças ao revestimento especial, as ripas são particularmente fáceis de limpar e resistentes a riscos. O banco oferece espaço para 3 pessoas e pode ser colocado debaixo da mesa. Podem ser empilhadas até 5 cadeiras - uma verdadeira vantagem no armazenamento. As mesas e os bancos são entregues desmontados - são fáceis de montar.

Material: Alumínio com aspecto de aço inoxidável. Ripas: Plástico. Fácil de limpar! Resistente a UV! Adequado para exteriores! Cadeiras empilháveis! Garantia de disponibilidade de stock de 3 anos!



Banco 3 lugares
ARTLESS
139⁰⁰

- Imitação de madeira
- Resistente a UV
- Cadeiras empilháveis

Cadeira
ARTLESS
94⁹⁹

Mesa
ARTLESS, desde
159⁰⁰



	Altura do assento cm	Dimensões cm	Peso kg	Ref.	Peças/Pack	Pack €	Peça €
5 Mesa de bar		72x72x110 (CxLxA)	11	10094884	1	179,00	179,00
6 Banco de bar	76	34x34x76 (LxCxA)	3	10094885	2	139,98	69,99
7 Banco 3 lugares	45	144x34x45 (LxCxA)	8.5	10094882	1	139,00	139,00

	Altura do assento cm	Dimensões cm	Peso kg	Ref.	Peças/Pack	Pack €	Peça €
8 Cadeira	43.5	55x54x89 (LxCxA)	5	10094886	2	189,98	94,99
9		72x80x75 (CxLxA)	8	10095276	1	159,00	159,00
10 Mesa		72x120x75 (CxLxA)	12.5	10095275	1	189,00	189,00
11		72x160x75 (CxLxA)	16.5	10094883	1	219,00	219,00

Fácil montagem, são entregues desmontados, inclui material de montagem para o tampo de mesa.



- Estrutura em duas cores
- Assento e tampo de mesa em duas cores

Banco
SOLIST
248⁰⁰

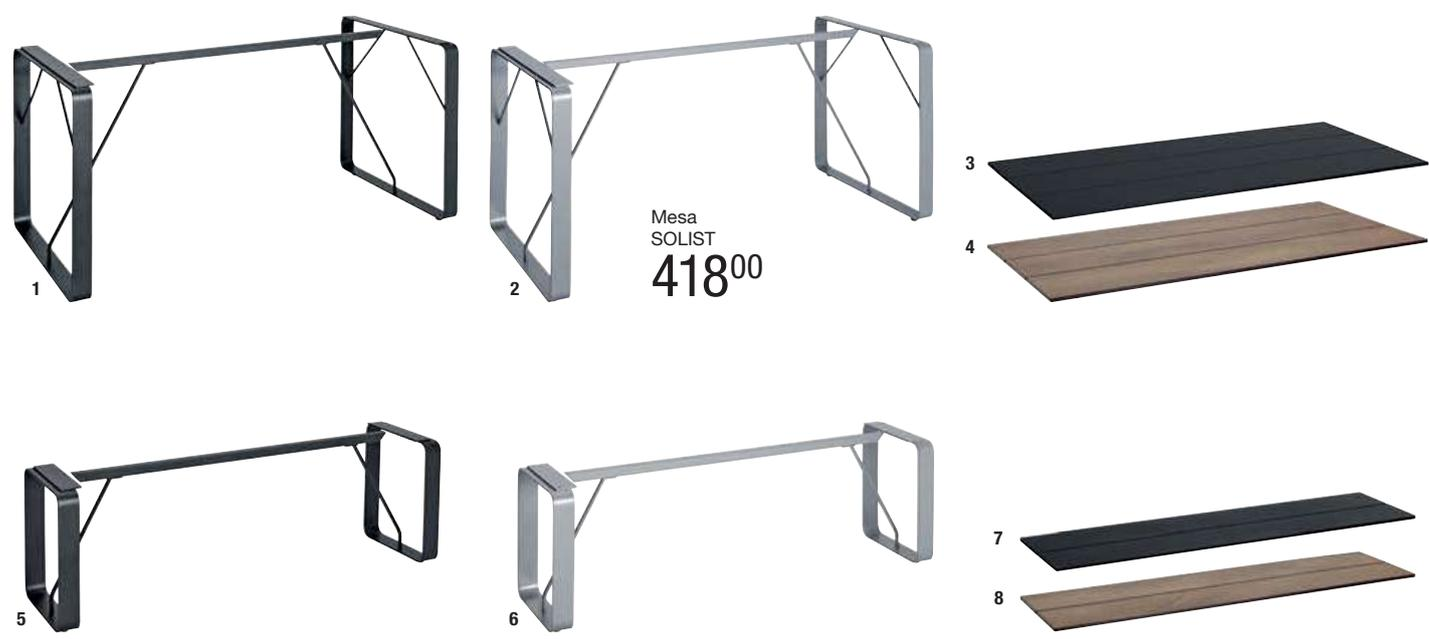

Mesa
SOLIST
418⁰⁰

Conjunto de mobiliário SOLIST

Design individual através de uma moderna mistura de materiais para qualquer clima e estação do ano. Combine a estrutura feita em aço galvanizado e revestido a pó absolutamente resistente ao clima com o tampo de mesa e do banco. Estes consistem em laminado compacto de alta qualidade, moderno e fácil de limpar. A parte superior do tampo está dividida em secções estreitas, resultando numa aparência harmoniosa. Os bancos podem ser colocados debaixo da mesa para poupar espaço e também podem ser presos, para evitar roubos. O material de montagem para o tampo da mesa está incluído na estrutura.

À prova do clima! Individualmente combináveis!



	Dimensões cm	Peso kg	Cor	Ref.	Peça €
1 Estrutura da mesa	160x75x73 (CxLxA)	40	antracite	10094774	199,00
2 Estrutura do banco			prateado	10094775	199,00
3 Tampo de mesa compacto	160x75x1.3 (CxLxA)	19.4	antracite	10094796	219,00
4 Tampo do banco			carvalho fumado	10089899	219,00
5 Estrutura da mesa	139x36x44 (LxCxA)	21.6	antracite	10094776	129,00
6 Estrutura do banco			prateado	10094777	129,00
7 Tampo de mesa compacto	139x36x1.3 (LxCxA)	8.3	antracite	10094798	119,00
8 Tampo do banco			carvalho fumado	10089900	119,00

Fácil montagem, são entregues desmontados, inclui material de montagem para o tampo de mesa.



Banco
TOLMINA
199⁰⁰

- Madeira multi-camadas maciça
- Resistente ao clima e a raios UV
- Fácil de limpar

NEW

Mobiliário de Exterior

Madeira de eucalipto de alta qualidade



9



10



Conjunto de mobiliário TOLMINA

Mobiliário de exterior de alta qualidade feito em madeira de eucalipto maciça. A superfície está bem protegida com um verniz especial para um uso exterior durante todo o ano. Devido ao acabamento mate na cor tabaco a superfície parece muito natural e de alta qualidade. As ripas do banco são ligeiramente inclinadas para dentro, criando um assento ergonómico. Se o piso não for nivelado, pode compensá-lo através dos pés ajustáveis.

Material: Madeira de Eucalipto. Fácil de limpar! Adequado para áreas exteriores!

	Dimensões cm	Peso kg	Ref.	Peça €
9 Mesa	180x65x72 (CxLxA)	26	30003356	399,00
10 Banco	160x33x44 (LxCxA)	16	30003354	199,00



Madeira de eucalipto de alta qualidade

AVENTURO – combine individualmente



Carrinho de serviço AVENTURO

O carrinho de serviço AVENTURO convence com o seu design e funcionalidade. Com a sua estrutura de alta qualidade feita em alumínio revestido em pó mate, com uma espessura de 1.2 mm e prateleiras feitas em plástico robusto, o carrinho é extremamente estável, resistente ao clima e a UV e fácil de limpar. No seu 2º e 3º andar, um suporte em cruz (incluído) pode ser inserido para transportar com segurança garrafas, copos, louça, galheteiros e muito mais. Além disso, vários recipientes GN feitos em diferentes materiais e um recipiente para talheres podem também ser transportados perfeitamente. Isto torna este carrinho de serviço altamente flexível e perfeito para ser usado no dia-a-dia. As estruturas e prateleiras podem ser individualmente combinadas nas cores com muitas das nossas mesas e cadeiras. AVENTURO é, por isso, a melhor escolha para o seu ambiente moderno.

Material: Alumínio revestido a pó, prateleiras feitas de plástico com aspecto de madeira, recipiente para talheres em Polipropileno.

Adequado para exteriores! Garantia de disponibilidade de stock de 3 anos.

	Dimensões cm	Cor	Ref.	Peça €
1 Estrutura	119x56x88.5 (LxCxA)	antracite	10080377	99,99
2 Prateleira	97.5x53x3 (LxCxA)	cinzento	10080378	49,99
	32.5x53x3 (LxCxA)	cinzento	10080410	29,99
4 Conj. rodas	8 (Ø)	prateado	30043633	29,99

	CxLxA cm	Material	Cor	Ref.	Peça €
5 Recipientes GN 1/1	53x32.5x6.5	Melamina	branco	10006315	29,99
			preto	10006324	29,99
7		Plástico	transparente	30025740	14,99
8		Aço inox. 18/10	prateado	10081630	14,99

A estrutura é entregue desmontada, inclui material de montagem! Capacidade máx. por prateleira: 40 Kg.

1. Escolha para os dois andares superiores

> 1 prateleira



> ou entre estes 5 elementos



> Mais versões GN podem ser encontradas na nossa loja online em www.dauti.pt

- Individualmente combináveis
- Resistente ao clima e a UV

- Recipientes GN disponíveis em 3 materiais diferentes

2. Adicione uma prateleira como andar inferior

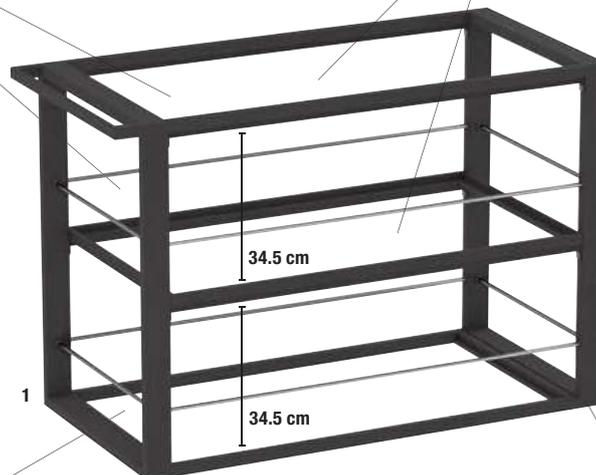

3. Monte as rodas



**BEST
SELLER**



Carrinho de serviço
AVENTURO, desde

279⁹⁵

Mobiliário de Exterior

Recipiente para talheres
AVENTURO

39⁹⁹



Recipiente para talheres AVENTURO
Material: Polipropileno. GN 1/1.

	CxLxA cm	Ref.	Peça €
9	53x32.5x9	10080423	39,99

Exemplos de combinações:



Preço total € 319,93



Preço total € 304,93



Preço total € 359,91



Carrinho de serviço AVENTURO

Tudo é fácil e rápido com o nosso carrinho de serviço completo. Selecione o conjunto completo através de um único número e beneficie do nosso atractivo preço quando comparado com a compra dos elementos individuais.

Consiste em:

- 1x estrutura
- 2x prateleiras (97.5x53.0x3.0 cm)
- 2x prateleiras (53.0x32.5x3.0 cm)
- 1x conj. rodas (4 peças)
- 1x recipiente para talheres



10

	LxAxC cm	Ref.	Peça €
10	119x56x89	30022038	299,00



Elemento base
COMBINE
125⁰⁰

Conjunto de lounge COMBINE



Este conjunto de lounge é feito em vime de alta qualidade e pode ser usado no exterior e interior. Especialmente durável e resistente ao UV, este conjunto oferece muitas vantagens: o elemento base é o módulo básico para todos os formatos. Com o nosso dispositivo, pode conectá-lo ao seu sofá ou lounge como desejar. Podem ser conectados até 3 elementos a cada elemento base. O elemento base pode também ser usado em conjunto com o nosso tampo de mesa para se transformar numa mesa de lounge. A estável estrutura em alumínio tem pés de alta qualidade feitos em painéis de aço inoxidável. Para um canto, por favor encomende sempre as almofadas laterais e para as costas.

Material: Estrutura em alumínio com vime polietileno de alta densidade. Tampo de mesa: HPL laminado. Durável e resistente a UV! À prova do clima! Pés em aço inoxidável! Podem ser usados individualmente!



Baú para almofadas MALACCA pode ser encontrado em www.dauti.pt

1. Seleccione um elemento base e adicione elementos laterais se desejar

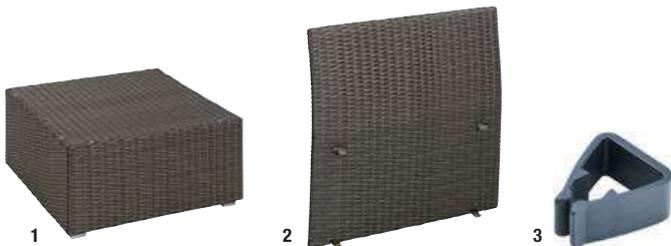

	LxCxA cm	Peso kg	Ref.	Peça €
1 Elemento base	70x70x32	5	10089668	125,00
2 Elemento lateral e traseiro	70x9x72	3.5	10089671	94,99

	LxCxA cm	Ref.	Conj. €
3 Conector 2 peças	6.5x4x4	10099679	4,98

2. Complete com uma mesa

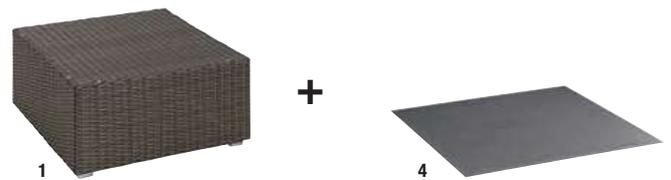

→ Pode ser combinado com as almofadas COMBINE/LIKA

Ver página M29

	CxLxA cm	Peso kg	Ref.	Peça €
4 Tampo de mesa compacto	69.5x69.5x0.5	5.4	30043560	82,99



Exemplos de combinação





Conjunto de lounge LIKA

Tornar tudo maravilhosamente confortável para os seus hóspedes é agora mais fácil: o mobiliário de lounge LIKA consiste em 3 elementos individuais que podem ser facilmente combinados com o ambiente lounge. A estrutura do conjunto é elegante e moderna ao mesmo tempo e pode ser combinada com as almofadas do mobiliário COMBINE. Todos os elementos são empilháveis graças a um corte no assento, o que torna o armazenamento muito mais fácil. Os pés altos facilitam a limpeza do chão e o elemento sem encosto pode ser usado como mesa ou como banco. LIKA é uma ótima escolha se está à procura de mobília de lounge bonita e altamente funcional.

Material: Estrutura em alumínio com vime em Polietileno. Resistente a UV! Fácil de limpar! Empilhável!



Elemento médio
LIKA
129,00

1. Selecione um elemento base e use o dispositivo conector

- Resistente a UV
- Empilhável
- Fácil de limpar



Dispositivo conector
LIKA
4,58



	Dimensões cm	A altura do assento cm	Peso kg	Ref.	Peça €
5 Mesa/Banco	69.5x69.5x31 (CxLxA)		4.7	30001425	89,99
6 Elemento médio	76.5x76.5x64 (LxCxA)	31	8.9	30001429	129,00
7 Estrutura de canto	76.5x76.5x64 (LxCxA)	31	9.3	30001428	169,00
	LxAxC cm		Ref.	Set €	
8 Dispositivo conector	4x4x6.5		30001426	4,58	

2. Complete com uma mesa



	CxLxA cm	Peso kg	Ref.	Peça €
4 Tampo de mesa	69.5x69.5x0.5	5.4	30043560	82,99

3. Adicione almofadas

4 cores disponíveis

- Repelente à água



- Resistente ao clima
- Quick Dry Foam®: seca rapidamente

Almofada & Almofada para qualquer clima COMBINE/LIKA

O revestimento em poliéster é feito num tecido com efeito manchado. A almofada para o assento tem um revestimento anti-derrapante na parte de baixo.

Revestimento almofada: 100 % Poliéster. Lavável a 30°C.

Revestimento almofada para qualquer clima: 100 % Polipropileno. Lavável a 30°C. Tecnologia especial Quick-Dry-Foam®! Repelente à água e resistente a UV! Amovível!

	Almofada para assento	Almofada para encosto	Almofada lateral
CxLxA cm	70x70x11	70x21x40	49x21x40
amora	9 10089314	11 10089316	13 10089315
antracite	10 10089308	12 10089310	14 10089309
Peça €	42,99	32,99	26,99
	Almofada para assento qualquer clima	Almofada para encosto qualquer clima	Almofada lateral qualquer clima
CxLxA cm	70x70x11	70x21x40	49x21x40
natural malhado	15 10089354	17 10089355	19 10089356
preto malhado	16 10089359	18 10089360	20 10089361
Peça €	61,99	41,99	31,99



Exemplo de combinação

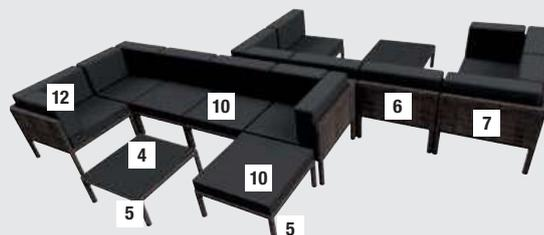

**BEST
SELLER**



Cadeira de bar
METROPOLITAN
109,00

> Mesa METROPOLITAN ver p. M32



1



2



3

Almofada
METROPOLITAN
9,99

- Repelente à água
- Resistente a UV



4
5
6
7
8



Cadeira de bar METROPOLITAN

Feita em vime de alta qualidade, são particularmente duráveis e resistentes a UV. A estrutura é feita em alumínio robusto, a protecção em alumínio nos pés protege o vime.

Material: Estrutura em alumínio, vime feito de polipropileno de alta densidade. À prova do clima! Resistente a UV! Com protecção para apoios de pé em aço inoxidável! Garantia de disponibilidade de stock de 3 anos!

	LxCxA cm	Altura do assento cm	Peso kg	Cor	Ref.	Peças/Pack	Pack €	Peça €
1				branco vintage	10099094	2	218,00	109,00
2	45x51x110	81	5	taupe escuro	10094039	2	218,00	109,00
3				preto	10099098	2	218,00	109,00

Almofada METROPOLITAN

O revestimento pode ser facilmente removido através de um fecho.

Revestimento: 100 % Poliéster. Lavável a 30°C. Enchimento: Espuma de poliéster. Repelente à água! Resistente a raios UV!

	CxLxA cm	Cor	Ref.	Peças/Pack	Pack €	Peça €
4		cru	10089294	2	19,98	9,99
5		chocolate	10089296	2	19,98	9,99
6	43x42x3.5	bordô	10089291	2	19,98	9,99
7		antracite	10089290	2	19,98	9,99
8		petróleo	10080348	2	19,98	9,99



Cadeira
METROPOLITAN, desde

69⁹⁹

> Mesa METROPOLITAN ver p. M32

Mobiliário de Exterior

■ Quick Dry Foam®:
seca rapidamente

■ Leve
■ Empilhável

Almofada
METROPOLITAN

14⁹⁹



9

10



repelente à água



Almofada METROPOLITAN

O revestimento removível e de fácil tratamento não desbota, é altamente resistente a raios UV e muito durável. O interior em espuma seca extremamente rápido graças à tecnologia Quick Dry Foam®.

Revestimento: 100 % Polipropileno. Lavável a 30°C.

	CxLxA cm	Cor	Ref.	Peças/ Pack	Pack €	Peça €
9	43x42x2.5	natural malhado	10089358	2	29,98	14,99
10		preto malhado	10089363	2	29,98	14,99



Cadeira METROPOLITAN

Feita em vime de alta qualidade, são particularmente duráveis e resistentes a UV. A estrutura é feita de alumínio robusto, as protecções nos pés em alumínio protegem o vime.

Material: Estrutura em alumínio, vime feito de polietileno de alta densidade.

Resistente a UV! A prova do clima! Empilhável! Garantia de disponibilidade de stock de 3 anos!



	CxLxA cm	Altura do assento cm	Altura dos braços cm	Peso kg	Cor	Ref.	Peças/ Pack	Pack €	Peça €
11	48x56x90.5	46		4	branco vintage	30002380	2	139,98	69,99
12					taupe escuro	30002387	2	139,98	69,99
13					preto	30002378	2	139,98	69,99
14	55x63x93.5	46	65	4.5	branco vintage	10094595	2	179,98	89,99
15					taupe escuro	10094036	2	179,98	89,99
16					preto	10094662	2	179,98	89,99

+351 252 955 336

comercial@dauti.pt

www.dauti.pt

M31



> Cadeira de bar METROPOLITAN ver p. M30



■ Tampo de mesa em vidro ou lamina-
do de alta pressão vendido separa-
damente

Mesa
METROPOLITAN, desde

195⁹⁹



12



13



14

Tampos de Mesa



1 - 3
Vidro preto

4 - 6
Laminado de alta pressão cin-
zento

Estrutura



Branco vintage

Taupe escuro

Preto

Mesa METROPOLITAN

Todas as estruturas são feitas de vime de alta qualidade e são particularmente duráveis e resistentes a UV. A estrutura é feita de alumínio robusto, com alumínio nos pés que protegem o vime. Os tampos estão opcionalmente disponíveis em vidro ou laminado de alta pressão.

Material: Estrutura em Alumínio, vime feito em polietileno de alta densidade. Resistente a UV! À prova do clima! A estrutura da mesa de bar inclui uma protecção feita em alumínio com aspecto de aço inoxidável! Garantia de disponibilidade de stock de 3 anos!

	CxLxA cm	Peso kg	Cor	Ref.	Peça €
1	79.5x71x0.5	7.5	preto	10094436	66,99
2	121x79.5x0.5	12.5	preto	10094438	92,99
3	69.5x61x0.5	5.5	preto	10094442	52,99

	CxLxA cm	Peso kg	Cor	Ref.	Peça €
4	79.5x71x0.5	4.8	cinzento	10089532	99,99
5	121x79.5x0.5	8	cinzento	10089531	139,00
6	69.5x61x0.5	3.5	cinzento	10089533	69,99
7	80x80x75	8.5	branco vintage	10099451	129,00
8			taupe escuro	10099452	129,00
9			preto	10099453	129,00
10	130x80x75	11	taupe escuro	10099457	149,00
11			preto	10099458	149,00
12			branco vintage	10099446	159,00
13	70x70x110	11	taupe escuro	10099447	159,00
14			preto	10099448	159,00

Fácil montagem, entregue desmontado, inclui material de montagem para o tampo da mesa.





Espreguiçadeira
METROPOLITAN
299⁰⁰

Almofada para espreguiçadeira
METROPOLITAN

99⁹⁹

- Repelente à água
- Seca rapidamente

- Encosto ajustável
- Rodas de alta qualidade
- Empilhável



Almofada para espreguiçadeira METROPOLITAN

O revestimento amovível e de fácil tratamento não desbota, é resistente a UV, altamente repelente à água e muito durável. A espuma no interior seca extremamente rápido graças à especial tecnologia Quick-Dry-Foam®. Ideal para exteriores!

Revestimento: 100% Polipropileno. Lavável a 30°C!

	Lx CxA cm	Cor	Ref.	Peça €
15	196x60x5	natural malhado	10089357	99,99
16		preto malhado	10089362	99,99

Espreguiçadeira METROPOLITAN

As espreguiçadeiras são feitas em vime de alta qualidade e são muito duráveis e resistentes a UV. A estrutura é feita de alumínio robusto, com alumínio nos pés para proteger o vime. Todas as espreguiçadeiras são empilháveis e equipadas com 2 rodas de alta qualidade. O encosto é ajustável em 4 posições diferentes. Ideal para exteriores.

Material: Estrutura em alumínio, vime feito em polietileno de alta densidade. Resistente a UV! Durável! À prova do clima! Empilhável! Com rodas! Protectores nos pés em alumínio! Garantia de disponibilidade de stock de 3 anos!



	CxLxA cm	Peso kg	Cor	Ref.	Peça €
17			branco vintage	10094108	299,00
18	202x83.5x34	15	taupe escuro	10094109	299,00
19			preto	10094351	299,00

NEW



> Cadeira GIMANI ver p. M15

Para usar durante todo o ano



Espreguiçadeira
SALMARA
479⁰⁰

- Encosto com 5 posições disponíveis
- Combináveis



Espreguiçadeira SALMARA

Espreguiçadeira de alta qualidade, muito confortável e de rápida secagem para usar durante todo o ano em áreas exteriores e de spa. O encosto com mecanismo em aço inoxidável pode ser ajustado em 5 confortáveis posições. Com as grandes rodas com borracha, pode mover a espreguiçadeira facilmente. Em aço inoxidável cobertas com borracha - protege o chão e não faz barulho.

Material: Madeira de eucalipto com um especial lacado mate.
Material Superfície: Corda (98 % Polipropileno + 2 % Fio de Poliéster).
Entregue montado! Dobrável! Com rodas! Encosto ajustável!

	CxLxA cm	Peso kg	Ref.	Peça €
1	194x61x32	18	30045433	479,00



Rodas grandes e com borracha



Corda vime

NEW



Espreguiçadeira
ATLANTICO
249⁰⁰

> Toalha de mãos MEA em www.dauti.pt

- Com e sem braços
- Empilhável

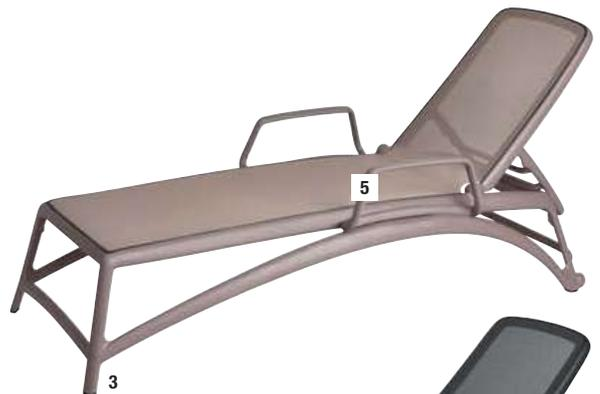

Mesa de apoio
ATLANTICO
49⁹⁹



Espreguiçadeira ATLANTICO

Perfeito para a sua área exterior ou spa: espreguiçadeira com estrutura em fibra de vidro polipropileno resistente a raios UV. Com rodas e superfície totalmente tingida feita num tecido sintético respirável. Encosto ajustável em 4 posições. Os braços também podem ser instalados - são fáceis de montar (parafusos incluídos). Mesa de apoio com protectores anti-derrapantes nos pés e tampo feito em fibra de vidro polipropileno resistente a UV. A parte de baixo da mesa de apoio pode ser removida através de um sistema de clip: Isto torna a mesa fácil de limpar e também pode ser usada como bandeja.

Material Estrutura: Fibra de vidro polipropileno. Material superfície: Fibra sintética. Com rodas! Empilhável! Dobrável! Combinável! Encosto ajustável!



encosto ajustável

	Dimensões cm	Peso kg	Cor	Ref.	Peça €
2	204x70x35 (CxLxA)	16	branco/taupe	30045450	249,00
3 Espreguiçadeira			taupe	30045451	249,00
4			antracite	30045449	249,00

	Dimensões cm	Peso kg	Cor	Ref.	Peça €
5 Braços Pack de 2	49x20x5 (LxCxA)	1.2	branco	30045457	19,99
6			taupe	30045453	19,99
7	29x37x39 (CxLxA)	2.5	antracite	30045456	19,99
8 Mesa de apoio			branco	30045458	49,99
9			taupe	30045455	49,99
			antracite	30045454	49,99



Cadeira
MELROSE, desde
64⁹⁹

> Base de mesa ARGENTO ver p. 373

- Empilhável
- Fácil de limpar



Espreguiçadeira
MELROSE
179⁰⁰



A almofada para espreguiçadeira MELROSE pode ser encontrada em

www.dauti.pt



Conjunto de mobiliário MELROSE

Este conjunto para lounge com aspecto de vime é feito num robusto plástico reforçado com fibra de vidro. Não é apenas convincente devido ao seu design moderno, mas também graças à sua longevidade, resistência a UV e fácil manutenção. Podem ser empilhadas até 4 cadeiras.

Material: Plástico reforçado com fibra de vidro. Empilhável! Resistente a UV! Durável! À prova de água!

	Dimensões cm	Altura do assento cm	Altura dos braços cm	Peso kg	Cor	Ref.	Peças/Pack	Pack €	Peça €
1 Cadeira com braços	57x59x88 (LxCxA)	46.5	65	4.9	castanho	10093866	2	159,98	79,99
					antracite	10093865	2	159,98	79,99
3 Cadeira sem braços	45x46x88 (LxCxA)	46.5		3.8	castanho	10094224	2	129,98	64,99
4 Cadeira com braços					antracite	10094223	2	129,98	64,99
5 Cadeira de bar	45x51x108 (LxCxA)	75		5	castanho	10094494	4	271,96	67,99
6 Cadeira de bar					antracite	10094493	4	271,96	67,99
7 Espreguiçadeira	189x79x43.5 (CxLxA)			11.5	castanho	10093863	1	179,00	179,00
8 Espreguiçadeira					antracite	10093862	1	179,00	179,00
9 Mesa de lounge	45x45x45 (CxLxA)			2.5	castanho	10093878	1	29,99	29,99
10 Mesa de lounge					antracite	10093877	1	29,99	29,99

As mesas são entregues desmontadas, fácil montagem. Por favor utilize um martelo de borracha.



Absolutamente à prova do clima e flexíveis!

■ Podem ser usados individualmente



Dispositivo conector
4,98



Conjunto de lounge LOGGIA

Absolutamente à prova do clima e flexíveis! São feitos em alumínio e revestidos com um tecido plástico resistente a raios UV. A mesa de apoio inclui parafusos ajustáveis para compensar pisos irregulares. Este conjunto pode ser disposto como desejar e pode ser ligado através de dois dispositivos conectores. A mesa de apoio é fornecida com um tampo em vidro com aspecto de pedra.

Material: Alumínio e Plástico. À prova de água! Fácil de limpar!
Podem ser usados individualmente Resistente a UV!

	Dimensões cm	Altura do assento cm	Peso kg	Ref.	Peça €
11 Elemento 1 lugar	59x77x82 (LxCxA)	39	5.6	10094718	129,00
12 Elemento de canto	77x77x82 (LxCxA)	39	8.2	10094720	169,00
13 Mesa de apoio	45x70x40 (CxLxA)		7.2	10094722	94,99
	LxCxA cm			Ref.	Set €
14 Dispositivo conector 2 pçs	6.5x4x4			10099679	4,98



Cadeira RABEA

39⁹⁹



Cadeira MIRA

44⁹⁹



1

- Leve e robusta
- Empilhável
- Resistente a UV



2



3



Cadeira RABEA

Cadeira elegante e simples feita em plástico reforçado com fibra de vidro. Em cores modernas. A cadeira robusta é empilhável até 8 peças. Adequada para interiores e exteriores.

Material: Polipropileno reforçado com fibra de vidro.
Empilhável! À prova do clima! Resistente a UV!

	LxCxA cm	Altura do assento cm	Peso kg	Cor	Ref.	Peças/Pack	Pack €	Peça €
1				laranja	10093884	4	159,96	39,99
2	45x52x80.5	45.5	3.1	cinzento claro	10093886	4	159,96	39,99
3				antracite	10093885	4	159,96	39,99

- Leve e robusta
- Empilhável
- Resistente a UV



4



5



Cadeira MIRA

Modernas, confortáveis, práticas e coloridas: as cadeiras MIRA são feitas em plástico à prova do clima e alumínio anodizado. Pode empilhar até 8 cadeiras.

Material: Polipropileno, Alumínio.
Empilhável! À prova do clima! Fácil de limpar!

	LxCxA cm	Altura do assento cm	Peso kg	Cor	Ref.	Peças/Pack	Pack €	Peça €
4				cinzento	10008187	6	269,94	44,99
5	44.5x51.5x85	44.5	3.3	antracite	10008186	6	269,94	44,99



Cadeira com braços
NIARA

79⁹⁹

Bom humor em qualquer clima



6

9

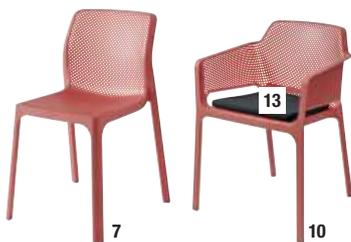

7

10



8



11

- Leve e resistente
- Empilhável
- Resistente a UV

Cadeira sem braço
NIARA

69⁹⁹



Almofada
METROPOLITAN

14⁹⁹



Cadeira NIARA

As cadeiras de exteriores NIARA empilháveis e à prova do clima são um destaque atractivo e interessante: o seu formato moderno promete um alto conforto. Feita em polipropileno reforçado com fibra de vidro de alta qualidade e resistente a raios UV, com pernas anti-derrapantes. Isto torna a cadeira uma escolha de primeira classe. Pode empilhar até 5 cadeiras.

Material: Polipropileno com reforço de fibra de vidro.

Empilhável! Resistente a UV! Totalmente tingidas!

	LxCxA cm	Altura do assento cm	Altura dos braços cm	Peso kg	Cor	Ref.	Peças/Pack	Pack €	Peça €	
6	52x55x84	46.5		3.5	antracite	30001694	4	279,96	69,99	
7					7	7	7	7	7	7
8					8	8	8	8	8	8
9	60.5x58.5x80	46.5	67.5	4	antracite	10070512	4	319,96	79,99	
10					10	10	10	10	10	10
11					11	11	11	11	11	11

Almofada METROPOLITAN

O revestimento amovível de fácil tratamento não desbota, é resistente a UV, altamente repelente à água e muito durável. A espuma no interior seca rapidamente graças à especial tecnologia Quick-Dry-Foam®. Perfeito para áreas exteriores.

Revestimento: 100 % Polipropileno. Lavável a 30°C.

	CxLxA cm	Cor	Ref.	Peças/Pack	Pack €	Peça €
12	43x42x2.5	natural malhado	10089358	2	29,98	14,99
13		preto malhado	10089363	2	29,98	14,99

Cadeira
RIMALIA, desde
74⁹⁹



2

> Base de mesa REGULO, p. 377

- Alumínio estável
- À prova do clima
- Empilhável

Cadeira de bar
RIMALIA
89⁹⁹



Conjunto de cadeiras RIMALIA

A combinação perfeita entre o design moderno e a mão de obra de alta qualidade! A estrutura destas cadeiras parece madeira mas é feita de alumínio revestido a pó. Isto torna as cadeiras não só leves, mas também robustas e à prova do clima - tornando-as ideais para o uso em espaços exteriores. O assento e o encosto são feitos de um tecido plástico à prova do clima. O assento ligeiramente mais largo permite que o utilizador se sente mais ergonomicamente. Prático: graças ao seu baixo peso, todos os modelos são empilháveis e podem ser guardados poupando espaço. Os deslizadores em plástico nos pés protegem o chão.

Material: Alumínio, revestido a pó. Plástico. À prova do clima! Empilhável!
Garantia de disponibilidade do stock de 3 anos!



Vime sintético antracite



Tecido plástico cinzento malhado



	LxCxA cm	Altura do assento cm	Altura dos braços cm	Peso kg	Cor	Ref.	Peças/Pack	Pack €	Peça €
1 Cadeira com 2 braços	58x56.5x82	46	66	3.5	antracite	30003038	2	159,98	79,99
					cinzento malhado	30003039	2	159,98	79,99
3 Cadeira sem 4 braços	46x53x87.5	46		3	antracite	30003036	2	149,98	74,99
					cinzento malhado	30003037	2	149,98	74,99
5 Cadeira de bar	56x59x114	78	101.5	4.1	antracite	30003040	2	179,98	89,99
					cinzento malhado	30003041	2	179,98	89,99

NEW



Cadeira
ASTORIA
74,99

> Base de mesa REGULO ver p. 377

Mobiliário de Exterior

À prova do clima & empilhável



- Alumínio estável
- À prova do clima
- Empilhável

Cadeira ASTORIA

Cadeira de exterior robusta feita num atractivo material de alumínio e vime. Inclui deslizadores em plástico. Entregue montado.

Material estrutura: Alumínio revestido a pó. Material assento: Vime plástico.

Fácil de limpar! Empilhável! À prova do clima!

	LxCxA cm	Altura do assento cm	Peso kg	Cor	Ref.	Peças/Pack	Pack €	Peça €
7	46x53x87.5	46	3	azul/branco	30046949	2	149,98	74,99

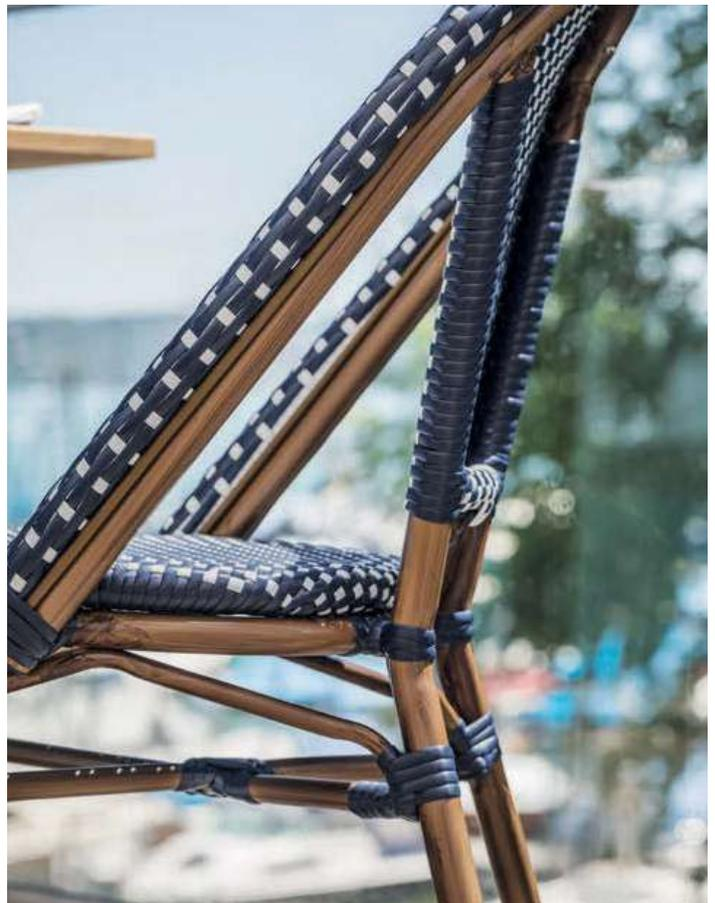



Cadeira
BASTIA
72⁹⁹

Mix de materiais: Rattan e vime



1



2



3



4

■ Vime plástico
■ Empilhável

■ Rattan claro

■ Rattan escuro

Cadeira BASTIA

O conjunto de mobiliário clássico BASTIA é feito de um robusto vime em plástico com uma estrutura em madeira maciça, clara ou escura. Apenas para interiores.

Material: Rattan claro/escuro, Vime em plástico, deslizadores em plástico! Empilhável!

	LxCxA cm	Altura do assento cm	Peso kg	Cor (Estrutura)	Cor (Assento)	Ref.	Peças/Pack	Pack €	Peça €
1	46x55x87,5	45	5,1	beje	preto	10094486	2	145,98	72,99
2					beje/castanho	10091028	2	145,98	72,99
3				castanho	vermelho/beje	10091030	2	145,98	72,99
4					verde escuro/beje	10091029	2	145,98	72,99





Cadeira sem braços
TOLIA

69⁹⁹

- Alumínio com aspecto de madeira
- À prova do clima
- Cadeiras empilháveis

Cadeira com braços
TOLIA

74⁹⁹

NEW 11, 12



5 - 10



Conjunto de mobiliário TOLIA

Conjunto de mobiliário de alta qualidade com a estrutura feita de alumínio revestido a pó com aspecto de bambú - à prova do clima, resistente a UV e por isso adequado para uso no exterior. Assento e encosto feitos em polietileno de alta densidade trançado. Tampo da mesa feito de laminado HPL. A mesa inclui deslizadores em plástico.

Material estrutura: Alumínio, revestido a pó. Assento em Polietileno. Tampo da mesa em laminado HPL. Cadeiras empilháveis! À prova do clima! Resistente a UV!

	Dimensões cm	Altura do assento cm	Altura dos braços cm	Peso kg	Cor (Estrutura)	Cor (Assento)	Ref.	Peças/Pack	Pack €	Peça €
5					castanho claro	preto	30040080	2	139,98	69,99
6	46x55x87.5 (LxCxA)	46		3.8	castanho escuro	preto	10080352	2	139,98	69,99
7					tabaco	10080351	2	139,98	69,99	
8	58x58x81.5 (LxCxA)	46	66	4.2	castanho claro	preto	30040083	2	149,98	74,99
9					preto	10080360	2	149,98	74,99	
10					tabaco	10080359	2	149,98	74,99	
11	80x74 (ØxA)			10	castanho escuro		30038903	1	129,00	129,00
12					castanho claro		30038904	1	129,00	129,00

Banco com encosto

EXPOSE

229⁰⁰

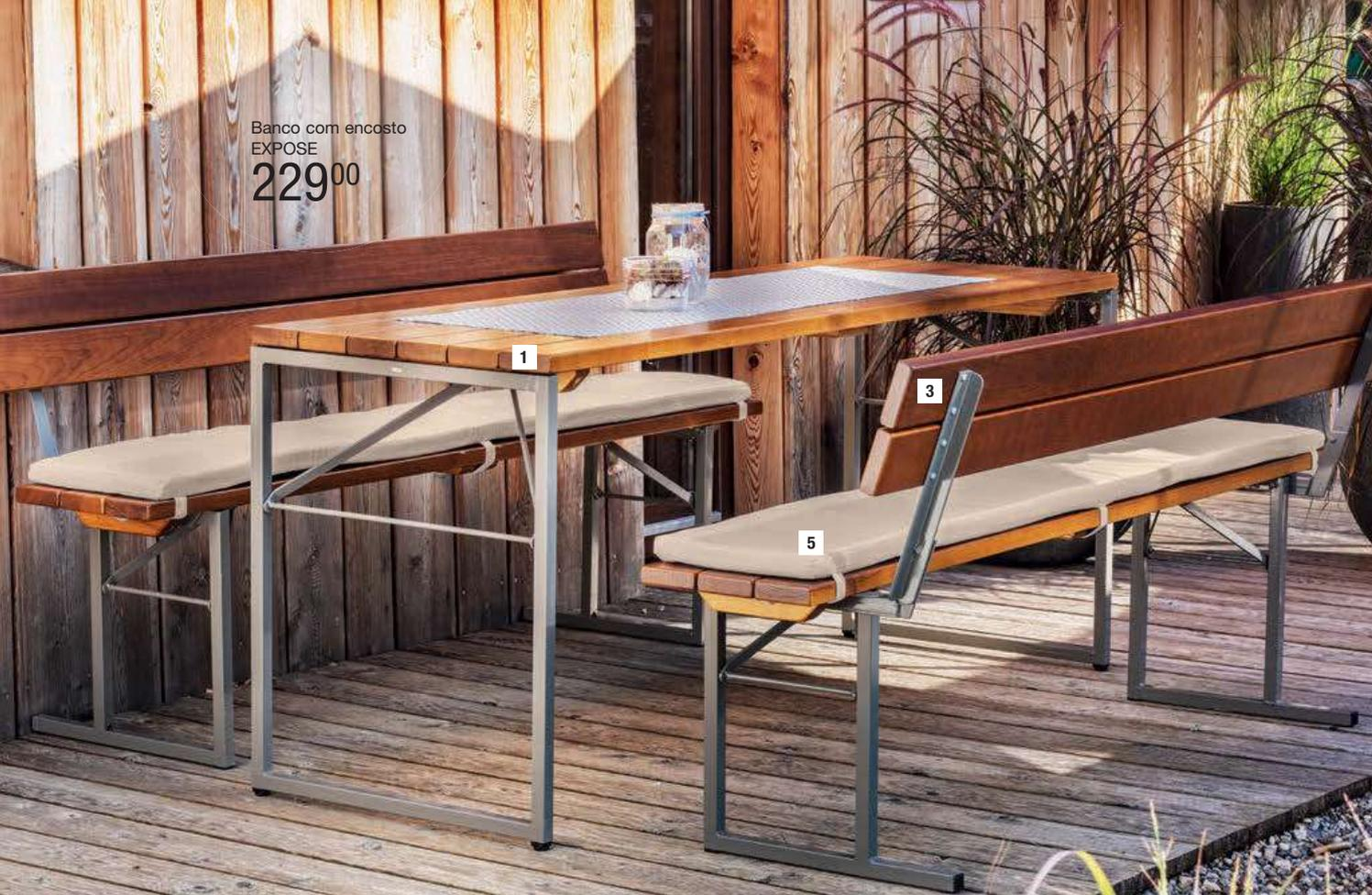

- Dobrável
- Madeira maciça



3

Banco
EXPOSE
139⁰⁰



1

2

Almofada
EXPOSE
29⁹⁹

- Repelente à água
- Resistente a UV



4



5

Conjunto de mobiliário EXPOSE

Este conjunto de mesa e banco moderno e de alta qualidade cumpre todos os requisitos. É fácil e rápido de montar e desmontar graças ao fácil manuseamento do mecanismo dobrável e são empilháveis. A estrutura em aço galvanizado revestido a pó antracite é à prova do clima e repelente à água. As ripas são feitas de uma robusta madeira de freixo com uma espessura de 3 cm.

Material Estrutura: Aço, revestido a pó, Ripas: Freixo, impregnado sob pressão. À prova do clima!

Mão de obra de alta qualidade! Poupa espaço! Adequado para exteriores! Com protecção para o empilhamento!



	Dimensões cm	Peso kg	Ref.	Peça €
1 Mesa	180x60x76.5 (CxLxA)	33	10070791	229,00
2 Banco	180x30x48 (LxCxA)	16.5	10075002	139,00
3 Banco com encosto	180x46x81 (LxCxA)	24.5	30023915	229,00

Almofada EXPOSE

Esta confortável almofada para o banco EXPOSE é ideal para exteriores. A espuma do interior seca rapidamente graças à especial tecnologia Quick-Dry-Foam®. Revestimento amovível.

Revestimento: 100 % Polipropileno. Lavável a 30°C. À prova do clima! Repelente à água!

	CxLxA cm	Cor	Ref.	Peça €
4	180x30x3.5	preto malhado	10089408	29,99
5		natural malhado	10089407	29,99



Mesa
BAVARIA, desde
119⁰⁰

6

9

Cadeira
BAVARIA

59⁹⁹



6

- Dobrável
- Madeira maciça



7



8



9



dobrável

Almofada
BAVARIA
9⁹⁹

- Repelente à água
- Resistente a UV



10

11

Conjunto de exterior BAVARIA

Os elementos em madeira feitos em freixo são impregnados sob pressão, envernizados com filme espesso e tem parafusos contínuos. Isto torna este conjunto à prova do clima e extremamente robusto. A estrutura feita em aço galvanizado e revestido a pó está equipado com deslizadores em plástico que protegem o chão.

Material: Estrutura: Aço, galvanizado e revestido a pó. Ripas: freixo, impregnado sob pressão. Dobrável! Fácil de limpar! Com deslizadores que protegem o chão e a mesa! Envernizado com filme espesso duplo! Parafusos contínuos! Garantia de disponibilidade de stock de 3 anos!



	Dimensões cm	Altura do assento cm	Peso kg	Ref.	Peças/Pack	Pack €	Peça €
6 Cadeira	41.5x49x88.5 (LxCxA)	47	7	10089903	2	119,98	59,99
7 Mesa redonda	80x74 (ØxA)		15	10089907	1	129,00	129,00
8 Mesa quadrada	80x80x74 (CxLxA)		17	10089906	1	119,00	119,00
9 Mesa rectangular	120x80x74 (CxLxA)		20	10089908	1	149,00	149,00

Almofada BAVARIA

Adequada para as cadeiras do conjunto BAVARIA. As almofadas têm um fecho, para que o revestimento possa ser facilmente removido. Fica preso através de duas fitas em tecido.

Revestimento: 100 % Poliéster. Lavável a 30°C. Repelente à água e resistente a UV! Amovível!

	CxLxA cm	Cor	Ref.	Peças/Pack	Pack €	Peça €
10	41x41x4	verde escuro	10089248	2	19,98	9,99
11	41x41x4	antracite	10089242	2	19,98	9,99

+351 252 955 336

comercial@dauti.pt

www.dauti.pt

M45



Mesa
ALICANTE
149⁰⁰

Almofada
ALICANTE
28⁹⁹



Almofada ALICANTE

Adequada para o nosso banco ALICANTE. Graças ao fecho, o revestimento pode ser facilmente removido do enchimento com 5 cm de altura. Adequado para exteriores.

Revestimento: 100 % Poliéster. Lavável a 30°C.

Enchimento: Espuma Poliéster.

	CxLxA cm	Cor	Ref.	Peça €
1	138x50x5	cru	10089238	28,99
2		NEW antracite	30046125	28,99

Kit de tratamento
TEAK

39⁹⁹



Kit de tratamento TEAK

Se quer manter a cor original do seu mobiliário em teca permanentemente, deve usar o nosso kit de tratamento uma vez por ano. O kit consiste em: líquido de limpeza 1L, protector 1L e uma escova, uma esponja e luvas. É o suficiente para cerca de 12 cadeiras.

	Ref.	Kit €
3	10090379	39,99

- Madeira de teca maciça
- Cadeira e mesa dobráveis



Cadeira
ALICANTE
54⁹⁹



Conjunto em madeira ALICANTE

Nós oferecemos cadeiras, bancos e mesas a condizer de alta qualidade em madeira de teca. Teca é particularmente à prova do clima, mas após algum tempo forma uma pátina prateada brilhante. Isto é completamente natural e não representa uma deficiência no produto. Se quer manter a cor original do seu mobiliário em teca, é melhor usar o nosso kit de tratamento uma vez por ano.

À prova do clima! Cadeira e mesa dobráveis!

	Dimensões cm	Altura do assento cm	Peso kg	Ref.	Peças/Pack	Pack €	Peça €
4 Cadeira (dobrável)	47x60x87.5 (LxCxA)	45	5.2	10093823	2	109,98	54,99
5 Banco	148x66x93 (LxCxA)	45	23.9	10094107	1	249,00	249,00
6 Mesa quadrada	80x80x75 (CxLxA)		20	10094106	1	149,00	149,00

Fácil montagem, entregue desmontado.

- Madeira de teca maciça
- Leve e robusta
- Cadeira empilhável



Conjunto em madeira LUIGI

Mobiliário leve e muito robusto feito em teca maciça e alumínio. Pode empilhar até 6 cadeiras. Por favor encomende o nosso kit de tratamento (Ref. 10090379).

Leve! À prova do clima! Fácil de limpar! Tubo de alumínio Ø 2.5 cm (na cadeira)! Cadeira empilhável!

	Dimensões cm	Altura do assento cm	Altura dos braços cm	Peso kg	Ref.	Peças/Pack	Pack €	Peça €
7 Cadeira	50.5x53x78.5 (LxCxA)	44.5	62.5	3.6	10091110	4	219,96	54,99
8 Cadeira de bar	42x43.5x98.5 (LxCxA)	81		3.6	10091084	2	129,98	64,99
9 Mesa de bar	60x112 (ØxA)			10.9	10090587	1	79,99	79,99

Fácil montagem, entregue desmontado.

Tampo de mesa LUIGI, desde

69⁹⁹

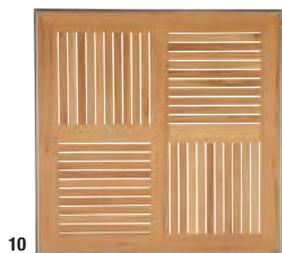

Tampo de mesa LUIGI

Os tampos de mesa à prova do clima feitos em teca maciça estão disponíveis com ou sem estrutura em alumínio. Adequam-se perfeitamente às nossas bases de mesa. O material de montagem está incluído na base de mesa.

Material: Teca maciça. À prova do clima! Fácil de limpar!

	CxLxA cm	Peso kg	Ref.	Peça €
10 Com estrutura em alumínio	60x60x2	3.3	10095063	74,99
	70x70x2	4.2	10095060	79,99
	80x80x2	6	10095070	89,99
11 Sem estrutura em alumínio	60x60x2	4	10095061	69,99
	70x70x2	4.7	10095059	74,99
	80x80x2	6.3	10095062	84,99

Basta aparafusar o tampo da mesa à base.



Mobiliário de Exterior



- Dobrável
- Armazenamento com poupança de espaço

Base de mesa TAIPA **69⁹⁹**



- Dobrável

Base de mesa ANEGO **69⁹⁹**

Bases de Mesa

As bases de mesa em alumínio são ideais para exteriores. Para proteger o tampo da mesa e poupar espaço, os tampos podem ser dobrados a 90°.

Material: Alumínio, anodizado. Adequado para exteriores! Resistente ao clima e a raios UV! Inclui parafusos de ajustamento para compensar pisos irregulares!

	LxCxA cm	Peso kg	Max. rec. tampo de mesa cm	Ref.	Peça €
12 TAIPA	66x66x72	7	80 (Ø), 70x70 (LxC)	10095048	69,99
13 ANEGO	45x45x72	7.5	80 (Ø), 70x70 (LxC)	10094663	69,99

Fácil montagem, entregue desmontado.



Cadeira
MALVENA
39⁹⁹



Mesa quadrada
MALVENA
89⁹⁹



1



3



5

- Leve
- Cadeira empilhável
- À prova do clima



2



4



6

Conjunto de mobiliário MALVENA

As cadeiras e mesas à prova do clima são feitas em alumínio revestido a pó de alta qualidade em várias cores. Pode empilhar até 6 cadeiras para poupar espaço. A estrutura da cadeira tem um diâmetro de 2.5cm e uma espessura do material de 2mm. São fáceis de limpar, resistentes a riscos e, claro, resistentes a qualquer clima.

Material: Alumínio, revestido a pó. À prova do clima! Cadeira empilhável! Fácil de limpar! Garantia de disponibilidade de stock de 3 anos!



	Dimensões cm	Altura do assento cm	Altura dos braços cm	Peso kg	Cor	Ref.	Peças/Pack	Pack €	Peça €
1	52x59x72 (LxCxA)	43.5	58.5	3	antracite	10008116	4	159,96	39,99
2					oliva	10008465	4	159,96	39,99
3	70x70x72 (CxLxA)			7.4	antracite	10008118	1	89,99	89,99
4					oliva	10008469	1	89,99	89,99
5	60x72 (ØxA)			6.2	antracite	10008117	1	79,99	79,99
6					oliva	10008467	1	79,99	79,99



Cadeira
DANILO
44,99

Assentos clássicos para bistro

- Leve
- Empilhável
- À prova do clima



Pode encontrar as almofadas
FIRENZE e LINEARES em

www.dauti.pt



Cadeira DANILO

A cadeira com braços confortáveis é quase um clássico. A estrutura é feita de alumínio revestido a pó em várias cores, com um diâmetro de 2.5cm e uma espessura de 2mm. O vime plástico de alta qualidade tem um núcleo de arame, o que aumenta significativamente a longevidade e a estabilidade da cadeira. As cadeiras são fáceis de limpar e podem ser empilhadas até 6.

Material: Alumínio, revestido a pó. Vime plástico. À prova do clima! Empilhável! Fácil de limpar! Adequado para exteriores!



	LxCxA cm	Altura do assento cm	Altura dos braços cm	Peso kg	Cor	Ref.	Peças/Pack	Pack €	Peça €
7	52x59.5x71	43.5	60	3.4	antracite	10008119	4	179,96	44,99
8					oliva	10008471	4	179,96	44,99



Cadeira AMIGO

29⁹⁹

> Base de mesa ADRIANO ver p. 376

- Leve
- Fácil de limpar



Cadeira AMIGO

AMIGO oferece um assento confortável, uma aparência atractiva e estabilidade a um ótimo preço. A estrutura com uma espessura de 1.2mm feita em tubo de aço galvanizado e revestido a pó torna a cadeira estável e leve. O assento e o encosto são feitos em vime plástico. As almofadas compatíveis FIRENZE podem ser encontradas na nossa loja online.

Material Estrutura: Aço revestido a pó e vime plástico. À prova do clima! Resistente a UV! Empilhável!

	LxCxA cm	Altura do assento cm	Altura dos braços cm	Peso kg	Cor	Ref.	Peças/Pack	Pack €	Peça €
1	53x55.5x75	43.5	58.5	5	beje	10091852	4	119,96	29,99
2					vermelho	10091858	4	119,96	29,99
3					cinzento	10091855	4	119,96	29,99



Cadeira COLUMBIA

39⁹⁹

> Almofada LINEARES ver p. M55

- Estrutura em alumínio
- Cadeira empilhável



4, 5



Cadeira e Cadeira de bar COLUMBIA

A cadeira com vime plástico tem uma estabilidade especial graças ao núcleo em arame integrado. A estrutura é feita em alumínio com um diâmetro de 2.5cm e uma espessura de 2mm. Isto garante durabilidade. As almofadas compatíveis LINEARES podem ser encontradas na nossa loja online.

Material Estrutura: Alumínio com vime plástico. Absolutamente fáceis de limpar! Cadeira de bar empilhável! À prova do clima!

	LxCxA cm	Altura do assento cm	Altura dos braços cm	Peso kg	Cor	Ref.	Peças/Pack	Pack €	Peça €
4/5 Cadeira	52x59.5x71	43	60	3.5	mel	10091426	4	159,96	39,99
					cinzento	10092323	4	159,96	39,99
6/7 Cadeira de bar	50.5x52x107.5	78.5	60	3.6	mel	10091393	2	109,98	54,99
					cinzento	10092326	2	109,98	54,99

Fácil montagem, a cadeira de bar é entregue desmontada.



Cadeira
LIMONA, desde
34⁹⁹

Conforto a um preço razoável



8



9



10



11



12



13

Mesa de bar
LIMONA
64⁹⁹

- Leve e robusta
- Cadeira empilhável

8, 9, 12



Mobiliário em alumínio LIMONA

Conforto a um preço razoável: mesas e cadeiras em alumínio polido. O material leve e durável adequa-se a qualquer mobiliário e pode ser usado em exteriores e interiores. Estrutura com 2.5cm de diâmetro e espessura de 2mm. As almofadas compatíveis LINEARES podem ser encontradas na nossa loja online.

Material: Alumínio anodizado. À prova do clima! Cadeira e mesa empilháveis!

	Dimensões cm	Altura do assento cm	Altura dos braços cm	Peso kg	Ref.	Peças/Pack	Pack €	Peça €
8 Cadeira sem braços	50x55x78.5 (LxCxA)	43.5		3.2	10091429	4	139,96	34,99
9 Cadeira com braços	53x57x73 (LxCxA)	43.5	60	2.9	10092672	4	159,96	39,99
10 Mesa quadrada	70x70 (LxC)			10.7	10091207	1	74,99	74,99
11 Mesa redonda	60x70 (ØxA)			6.9	10091208	1	54,99	54,99
12 Mesa quadrada	80x80x70 (CxLxA)			12.1	10091210	1	79,99	79,99
13 Mesa de bar	60x110 (ØxA)			7.6	10091398	1	64,99	64,99

Fácil montagem, entregue desmontado.



+351 252 955 336



comercial@dauti.pt



www.dauti.pt

M51



Puff
SIZA
79⁹⁹

Banco
SIZA
39⁹⁹



- Alto conforto
- Leve e poupa espaço
- Qualidade de exterior repelente à água



Puff SIZA



Estes puffs convidam os seus hóspedes a descansar. São feitos numa fibra sintética e têm um enchimento adaptável e um revestimento em poliéster de fácil tratamento. O revestimento é particularmente resistente e repelente à água. Graças ao seu acabamento de alta qualidade repelente à água, são adequados para usar em áreas de bem-estar e exteriores. Para garantir que SIZA matém as suas bonitas cores por um longo tempo, deve protegê-lo da luz do sol directa.

100 % Poliéster. Lavar à mão, não clorar. Peso aprox. 280 g/m².

	ØxA cm	Cor	Ref.	Peça €
1	75x90	antracite	10004825	79,99
2 Puff		prateado	10004827	79,99
3		taupe	10004826	79,99
4	55x35	antracite	10004828	39,99
5 Banco		prateado	10004830	39,99
6		taupe	10004829	39,99



Puff SIZA

Para um conforto perfeito dos seus hóspedes, é recomendado que reencha o puff passado algum tempo. Podemos fornecer packs de reenchimento práticos.



A sua vantagem com SIZA

Qualidade robusta: economiza custos devido ao longo tempo de vida!
Repelente à água: Pode ficar no exterior mesmo quando chove: poupa tempo no dia-a-dia!
Peso extra leve e prática pega para transportar

NEW



Tapete DANEL, desde **29,99**

- À prova de água
- Fácil de limpar
- Resistente a raios UV
- Durável e robusto
- Também pode ser usado no interior

> Lounge VENTURA ver p. M4



Robusto e resistente ao clima!



7



8



9

Tapete DANEL

Quer seja no interior ou no exterior: estes tapetes feitos em polipropileno puro são particularmente robustos e resistentes ao clima e a raios UV. Convencem com o seu design e qualidade - os tapetes duráveis também o vão inspirar! Fácil de limpar.

Material: 100 % Polipropileno. Lavar suavemente a 30°C, não clorar.



	LxC cm	Cor	Ref.	Peça €
7		antracite	30052284	29,99
8	52x72	taupe	30052283	29,99
9		turquesa	30052282	29,99
	72x92	antracite	30052278	49,99
		taupe	30052277	49,99
		turquesa	30052276	49,99

	LxC cm	Cor	Ref.	Peça €
	72x132	antracite	30052290	79,99
		taupe	30052289	79,99
		turquesa	30052288	79,99
10	140x200	antracite	30052293	249,00
		taupe	30052292	249,00
		turquesa	30052291	249,00
11	170x240	antracite	30052281	329,00
		taupe	30052280	329,00
		turquesa	30052279	329,00
12	200x300	antracite	30052287	459,00
		taupe	30052286	459,00
		turquesa	30052285	459,00



> Mais almofadas para exterior em www.dauti.pt

Almofada
COLORI
6⁹⁹



Almofada
KLIA
6⁹⁹

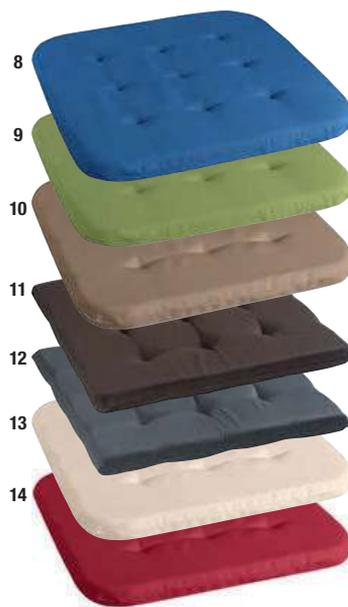

Almofada
BONO
4⁹⁹



Encontre mais produtos
→ www.dauti.pt

Almofada COLORI

Revestimento em 100% poliéster, fácil de tratar e resistente a manchas. Prende à cadeira através de duas bandas elásticas em borracha.

Material: 100 % Poliéster.

LxCxA cm	40x37.5x4
1 azul escuro	10020473
2 verde	10024800
3 bege	10020321
4 castanho	10025666
5 antracite	10020314
6 champagne	10025686
7 vermelho	10025664
Peça €	6,99

Almofada KLIA

O clássico moderno. Quadrado, sem fitas e com pesponto. Esta almofada pode ser usada em interiores e exteriores.

Material: 100 % Poliéster.

LxCxA cm	38x38x3
8 azul escuro	10000002
9 verde	10000006
10 bege	10029027
11 castanho	10026165
12 antracite	10025951
13 champagne	10020237
14 vermelho	10020235
Peça €	6,99

Almofada BONO

Pode ter o nosso modelo básico num barato pack de 12 em 5 clássicas cores de jardim: vermelho, verde, castanho, grafite e antracite. Com bandas em borracha, insensível a manchas. Adequadas para interiores e exteriores.

Material: 100 % Poliéster.

LxCxA cm	40x40x3
15 vermelho	10020291
16 verde	10020279
17 castanho	10020200
18 grafite	10020198
19 antracite	30014256
Peças/Pack	12
Pack €	59,88
Peça €	4,99

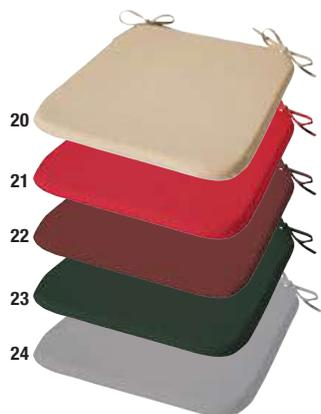

Almofada LINEARES

Disponível em várias cores. Graças ao fecho, o revestimento pode ser facilmente removido do enchimento em espuma. Dimensões da almofada com encosto no total: 41.5x80x3cm. Adequado para exteriores.

Revestimento: 100 % Poliéster.

Enchimento: Poliuretano. Amovível!

	sem encosto	com encosto
LxCxA cm	42x42x3	41x38.5x3
beje	20 10089212	25 10089226
vermelho	21 10089218	26 10089231
bordô	22 10089213	27 10089227
verde escuro	23 10089214	28 10089228
cinzento pedra	24 10089222	29 10089236
Peças/Pack	2	4
Pack €	14,98	41,96
Peça €	7,49	10,49



> Cadeira LIMONA ver p. M50

Almofada COUNTRYLINE

4⁹⁹



Almofada PAGO

9⁹⁹

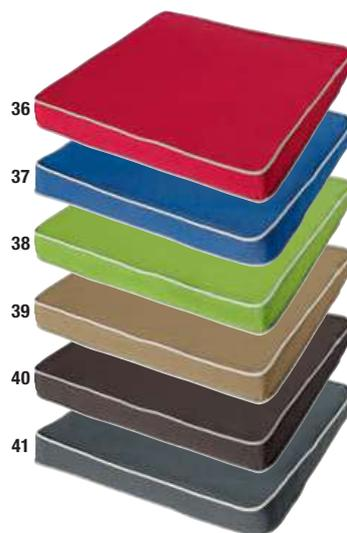

Almofada ALICANTE

12⁹⁹



%

Mais informações e descontos sobre grandes quantidades em www.dauti.pt



Almofada COUNTRYLINE

Com um padrão rústico quadriculado, esta almofada traz o charme de uma casa de campo para o seu ambiente. É fácil de tratar, resistente e seca rapidamente.

Material: 100 % Poliéster. Peso aprox. 210 g/m².

CxLxA cm	39x34x2.5
30 vermelho	30002587
31 bordô	30002584
32 azul	30002583
33 verde	30002586
34 cinzento	30002585
35 beje	30002582
Peças/Pack	4
Pack €	19,96
Peça €	4,99

Almofada PAGO

Almofada com contraste em cinza. Tem um núcleo em espuma de alta qualidade com 3 cm de altura, que pode ser removido para lavar através de um fecho.

Material: 100 % Poliéster.

CxLxA cm	40x40x4
36 vermelho	10000459
37 azul escuro	10000456
38 verde	10000458
39 beje	10000460
40 castanho	10000457
41 antracite	10000461
Peça €	9,99

Almofada ALICANTE

Feito em micro-veludo com um contraste. Almofada com acolchoado.

Material: 100 % Poliéster. Peso aprox. 180g/m².

LxCxA cm	42x42x4
42 beje	10003751
43 areia	10003754
44 antracite	10003752
45 azul esfumado	10003753
Peça €	12,99



+351 252 955 336



comercial@dauti.pt



www.dauti.pt

M55



Guarda-sol
SIROC

129⁰⁰



Fácil abertura através de uma manivela



Hastes em alumínio robusto

- Resistente a raios UV
- Repelente à água
- Inclui capa protectora



Guarda-sol SIROC

Num tamanho compacto de apenas 2x2m, este guarda-sol de alta qualidade com uma capa protectora a um preço atractivo é a melhor escolha se tem pouco espaço, por exemplo no passeio. O pequeno guarda-sol oferece óptimas vantagens: a estrutura robusta feita em alumínio revestido a pó, o pé com um diâmetro de 48mm e 8 hastes com LxP 13x22mm e pode facilmente ser aberto através de uma manivela. O tecido altamente repelente à água com 250 g/m² feito em 100% poliéster é resistente a raios UV 50+ e não desbota. Não abrir com ventos fortes.

Material: 100 % Poliéster. Abertura fácil através de uma manivela! Inclui capa protectora! Hastes robustas! Resistente a raios UV 50+, não desbota, repelente à água!

	Forma	CxLxA cm	Peso kg	Cor	Ref.	Peça €
1				bordô	10082876	129,00
2	quadrado	200x200x227	4.5	branco cremoso	10082874	129,00
3				antracite	10082875	129,00

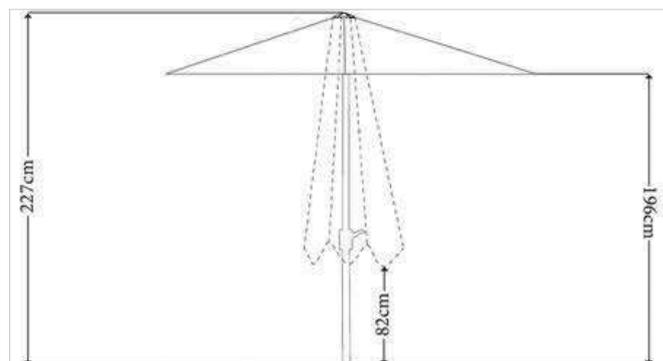



Guarda-sol
CIELO
159⁰⁰

Guarda-Sóis



Fácil abertura através de uma manivela



Hastes em alumínio robusto

- Resistente a UV
- Inclui capa protectora



4



5



6



7



Guarda-sol CIELO

Guarda-sol de primeira classe a um preço atractivo! Resistente a raios UV com uma capa protectora e estrutura em alumínio robusto revestido a pó. O pé com 48mm de diâmetro e 8 hastas reforçadas com LxP 13x22 mm. A tela com abas consiste em 250g/m² em poliéster, é repelente à água, não desbota e é resistente a raios UV. Não abrir com ventos fortes.

Material: 100 % Poliéster. Abertura fácil através de uma manivela! Inclui capa protectora! Hastas robustas! Resistente a raios UV 50+, não desbota, repelente à água!

	Forma	CxLxA cm	Peso kg	Cor	Ref.	Peça €
4	quadrado	300x300x260	5.5	cru	10089387	159,00
5				vermelho	10089391	159,00
6				castanho	10089386	159,00
7				cinzento	10089388	159,00

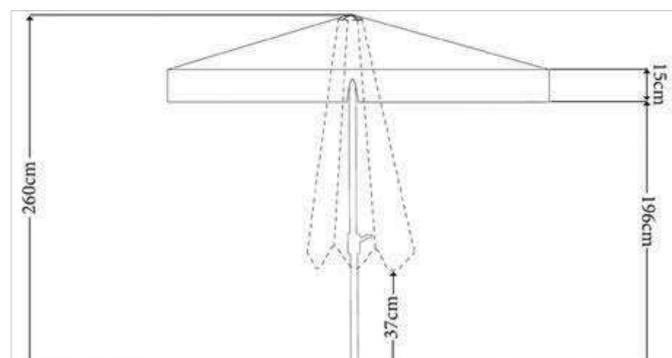

Guarda-sol
ESPARTO

329⁰⁰



> Cadeira COSIMO ver p. M 18

Capa protectora

49⁹⁹

■ Resistente a UV



1

Capa protectora

Compatível com o guarda-sol ESPARTO. Capa com haste de reforço e fecho, incluindo vara.

Material: 100 % Poliéster. À prova de água! Resistente a UV! Fácil de cobrir!

	CxL cm	Cor	Ref.	Peça €
1	350x45	cinzento	10094227	49,99



■ Pé: aspecto de madeira

■ Pé: antracite

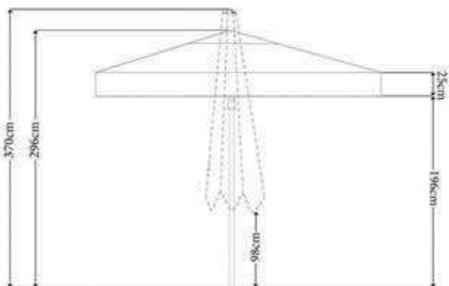

3



5



6

Guarda-sol ESPARTO

Guarda-sol grande com estrutura extremamente robusta. A estrutura é revestida a pó. O pé com 60mm de diâmetro e 8 hastes reforçadas (18x28mm) dão ao guarda-sol a estabilidade necessária. A tela resistente a raios UV não desbota e é extremamente repelente à água. Tela com abas feita em 230 g/m² poliéster fornece a protecção ideal contra o calor e raios UV. O sistema deslizante integrado é suportado por uma mola no interior do pé. Isto garante uma abertura sem esforço e um fecho acima das mesas. As capas protectoras na ponta das hastes protegem o revestimento. Quando abrir e fechar o guarda-sol grande, tenha cuidado com as pessoas e com os objetos. Por favor encomende ao mesmo tempo: base para o pé com 60 mm de diâmetro.

Material: 100 % Poliéster.

Revestimento de alta qualidade! Hastes reforçadas! Capas em plástico na ponta das hastes! Protecção contra raios UV 50+, não desbota, extremamente repelente à água!



Sistema de deslize sem esforço, suportada por uma mola



Hastes reforçadas



Pé disponível em 2 cores

	CxLxA cm	Peso kg	Cor	Cor	Ref.	Peça €
2	350x350x370	21	Estrutura com aspecto de madeira	cru	10093995	329,00
3				cinzento	10093998	329,00
4			Estrutura antracite	cru	10008105	329,00
5				cinzento	10008107	329,00
6				bordô	10008108	329,00

Guarda-sol duplo
LEVANTO
499⁰⁰



A sua vantagem
com LEVANTO

Guarda-sol duplo rotativo e giratório: Pode criar muito espaço com sombra com apenas alguns guarda-sóis.

Guarda-Sóis

Sombra flexível



Guarda-sol duplo LEVANTO

Guarda-sol duplo com uma extensão de duas vezes 3x3m para um grande espaço com sombra. Fácil de abrir e fechar com uma manivela. Rotativo em 360° e giratório em 45°: assim, os seus hóspedes terão sempre um lugar com sombra! Inclui capa protectora e base. A fixação é feita inserindo placas de pavimentação de 40x40 cm até 50x50 cm (não incluídas). Rotativo e poupa espaço.

Material pé: Alumínio revestido a pó. **Material tecido:** 100 % Poliéster, 250 g/m², protecção contra raios UV 50+. Não desbota e é resistente a raios UV! Repelente à água!

Hastes robustas em alumínio

Fácil abertura e fecho através de uma manivela

	CxLxA cm	Peso kg	Cor	Ref.	Peça €
7			antracite	30026512	499,00
8	300x300x270	45	crú	30026513	499,00
9			turquesa	30026514	499,00



+351 252 955 336



comercial@dauti.pt



www.dauti.pt

M59



Hastes robustas em alumínio



Possível ajuste do ângulo do guarda-sol



Pé giratório em ferro fundido com pedal



Guarda-sol BREVA

Onde há muito sol, a sombra é desejada. Guarda-sol de primeira classe e alta qualidade com estrutura em alumínio revestido a pó. O tecido é resistente a raios UV e não desbota. A superfície repelente à água inclinável pode ser virada 360° através de um pedal no pé. A fácil abertura do guarda-sol é proporcionada por uma manivela. Mantenha o guarda-sol fechado com ventos fortes. Inclui capa protectora e base estável. A fixação é feita inserindo placas de pavimentação de 40x40 cm até 50x50 cm (não incluídas).

Material pé: Alumínio revestido a pó.

Material tecido: 100 % Poliéster.

Dimensões das hastes: LxP 14x24 mm! Inclui capa! Haste do guarda-sol 7x5 cm com uma espessura do material de 2 mm! Protecção contra raios UV 50+!

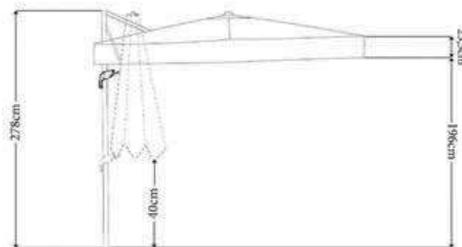

	Forma	CxLxA cm	Peso kg	Cor	Ref.	Peça €
1				cru	10093845	339,00
2	quadrado	295x295x270	23.2	taupe	30039805	339,00
3				cinzento	10093844	339,00

O guarda-sol é entregue montado, a base deve ser montada.

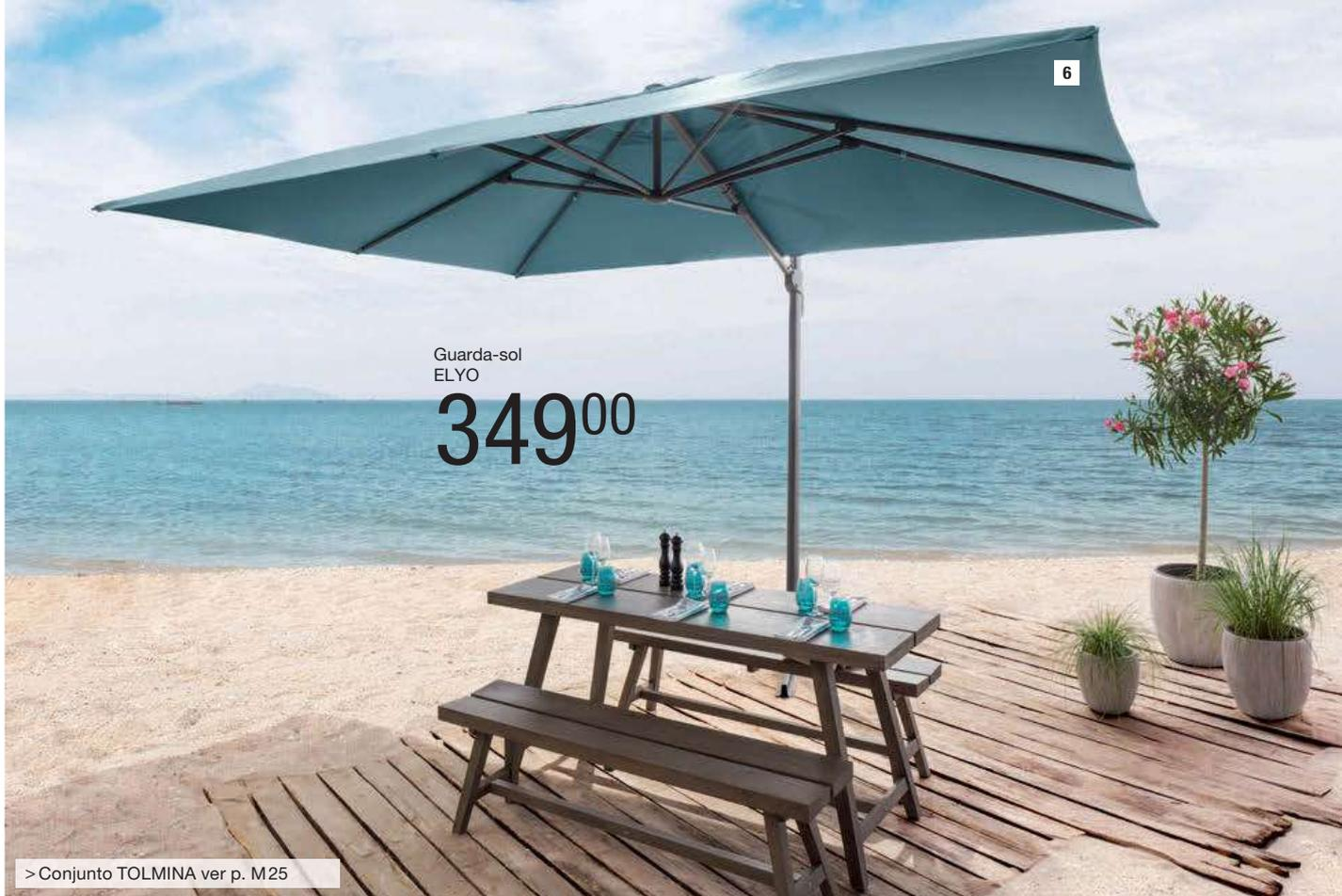

Guarda-sol
ELYO
349⁰⁰

> Conjunto TOLMINA ver p. M25

Guarda-Sóis

Para o terraço ou jardim

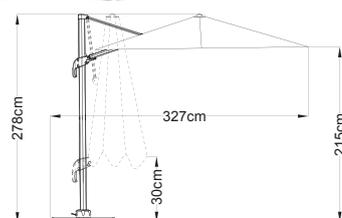

Hastes robustas em alumínio



Possível ajuste do ângulo do guarda-sol



Pé giratório em ferro fundido com pedal

Guarda-sol ELYO

Guarda-sol com uma extensão de 3x4m para um grande espaço com sombra. Fácil abertura e fecho através de uma manivela. Rotativo em 360° e giratório em 45°: assim, os seus hóspedes têm sempre um lugar com sombra. Inclui capa protectora e base. A fixação é feita inserindo placas de pavimentação de 40x40 cm até 50x50 cm (não incluídas).

Material pé: Alumínio revestido a pó. Material tecido: 100 % Poliéster, 250 g/m², resistente a raios UV 50+. Não desbota! Repelente à água!

	Forma	CxLxA cm	Peso kg	Cor	Ref.	Peça €
4				antracite	30026515	349,00
5	rectangular	300x400x275	29	cru	30026516	349,00
6				turquesa	30026517	349,00

O guarda-sol é entregue montado, a base deve ser montada.

+351 252 955 336

comercial@dauti.pt

www.dauti.pt

M61



Iluminação LED para guarda-sol

77⁹⁹

Iluminação LED para guarda-sol

Esta luz pode ser facilmente instalada com o material de montagem fornecido. As duas tiras LED com luz extra luminosa nunca deixa os seus hóspedes no escuro. O cabo adequado para exteriores tem um comprimento de 15m e pode facilmente ser removido para proteger as ligações da humidade. As tiras LED bem como o interruptor são montadas com velcro e não interferem com a abertura ou fecho do guarda-sol. Potência: 230V. Fornecido com LEDs de classe energética A.



	1
CxLxA cm	35.5x1.7x2
Potência	8.4 W/230 V
Cor	prateado/transparente
Ref.	10094609
Conj. €	77,99

Base para guarda-sol

44⁹⁹



Base para guarda-sol

Feita em aço galvanizado revestido a pó. Adequado para guarda-sóis com um pé com um máximo de 60 mm de diâmetro. A fixação é feita inserindo placas de pavimentação de 50x50 cm (não incluídas).

À prova do clima! Estável!

	CxLxA cm	Peso kg	Ref.	Peça €
2	101x101x55.5	6	10070533	44,99

Fácil montagem, entregue desmontado.

Base em granito

64⁹⁹

Com pega



Base para guarda-sol em granito

Base feita em granito. Com uma pega e duas rodas, assim, esta base pode ser facilmente transportada. Com um adaptador para pés até 58mm de diâmetro. Adequado para guarda-sóis com diâmetro de até 3 m ou 3x3 m.

À prova do clima! Com pega! Com rodas!

	Lx cm	Peso kg	Ref.	Peça €
5	52x6	40	10093497	64,99

Fácil montagem, entregue desmontado.

Base para guarda-sol, desde

52⁹⁹

Com pega



Base para guarda-sol

Feita em cimento polimérico robusto e à prova do clima. As bases estão equipadas com pegas, a angular também tem rodas. Inclui adaptador para pés até 58mm de diâmetro. Adequado para guarda-sóis com diâmetro de até 3 m ou 3x3 m.

À prova do clima! Com pegas! Com rodas!

	Forma	Dimensões cm	Peso kg	Ref.	Peça €
3	redondo	55x9 (ØxA)	40 kg	10094706	52,99
4	quadrado	55x55x8 (CxLxA)	50 kg	10097703	62,99

Fácil montagem, entregue desmontado.

Pé

49⁹⁹



Pé

Feito em aço galvanizado. Basta inserir a parte superior (51cm) na parte inferior da haste do solo (40cm) para montar o guarda-sol. Assim, a haste do solo projecta-se 32 cm a partir do solo e podem ser inseridos pés com um diâmetro até 60 cm. Se não forem necessários guarda-sóis, pode remover a parte de cima e o buraco fecha através de uma tampa. A base de cimento necessária para a haste do solo deve ter, pelo menos, 50x50x50 cm e garante que o guarda-sol fique seguro.

À prova do clima! Inclui capa protectora! Inoxidável!

	ØxA cm	Ref.	Peça €
6	6x72	10094347	49,99



Cabo metálico e acessórios

Cabo metálico com espessura de 4 mm e revestimento em PVC com 2 mm. A peça de conexão galvanizada permite que ligue várias cordas. Insira o seu código pessoal no cadeado.

	Dimensões cm	Ref.	Peça €
7	300x0.6 (CxØ)	10090416	9,99
	600x0.6 (CxØ)	10090417	11,99
	900x0.6 (CxØ)	10090418	14,99
8	Peça de conexão 2.5x4.8x0.5 (CxAxØ)	10090419	1,99
9	Cadeado 3.1x1.5x6.5 (LxCxA)	10090420	8,99

Cinzeiro de pé
64⁹⁹



10

Cinzeiro de pé

Cinzeiro com caixote do lixo e recipiente para areia amovível. O caixote do lixo tem capacidade para 15 L.

Material: Folha de aço, lacado.

Adequado para áreas exteriores protegidas!

	ØxA cm	Peso kg	Ref.	Peça €
10	26x82	4	10053030	64,99



Cinzeiro de pé
79⁹⁹



11

Cinzeiro de pé

Com placa de areia e caixote do lixo. Inclui areia (1 Kg)! O caixote do lixo tem capacidade para 40 L. O design compacto garante que o cinzeiro permaneça seguro.

Material: Folha de aço, lacado.

Adequado para áreas exteriores protegidas!

	ØxA cm	Peso kg	Ref.	Peça €
11	31x80	7.5	10053032	79,99



Cinzeiro de pé
31⁹⁹

12

Cinzeiro de pé

Com caixote do lixo e cinzeiro amovível. O caixote do lixo tem capacidade para 14 L.

Material: Aço.

Adequado para áreas exteriores protegidas!

	ØxA cm	Peso kg	Ref.	Peça €
12	24x58.5	1.6	10059586	31,99



Cinzeiro de parede

29⁹⁹



13

Cinzeiro de parede

Feito em aço revestido a pó. Fácil e rápido de esvaziar graças ao compartimento amovível para as cinzas. Fixação através de dois pontos. Capacidade: 1 L. Inclui material de montagem.

Material: Aço, revestido a pó.

Adequado para áreas exteriores protegidas!

	LxAxC cm	Ref.	Peça €
13	25x15x13	10022250	29,99



Cinzeiro de parede

89⁹⁹



14

Cinzeiro de parede

Com protecção para a chuva. Paredes laterais feitas em alumínio. Fácil e rápido de esvaziar graças a uma chave triangular. Possível de fixar através de 4 pontos. Capacidade: 2 L. Inclui a chave, mas não o material de montagem.

Material: Aço, revestido a pó. À prova do clima!

	LxAxC cm	Ref.	Peça €
14	23x28.2x6	10053092	89,99



Mais cinzeiros na pág. 503 ou em

www.dauti.pt

Cinzeiro de parede

87⁹⁹



15

16

Cinzeiro

Esvaziamento fácil e rápido, basta removê-lo. Entrega sem material de fixação. Capacidade: 3 L.

Material: Aço, revestido a pó. À prova do clima!

	LxAxC cm	Ref.	Peça €
15	Cinzeiro de parede	12x55x5	10022251 87,99
16	Cinzeiro de pé	25x96x10	10022252 165,00



Cinzeiro de pé

339⁰⁰



17

Cinzeiro de pé

Com protecção para a chuva. Paredes laterais em alumínio. Fácil e rápido de esvaziar graças a uma chave triangular. A entrega inclui a chave, mas não o material de montagem. Com caixote do lixo. Fixação em 4 pontos. Capacidade: 30 L, cinzeiro: 5 L.

Material: Aço, galvanizado. À prova do clima!

	LxAxC cm	Peso kg	Ref.	Peça €
17	30x96x25	17.9	10053093	339,00



Cinzeiro de pé

84⁹⁹



18

Cinzeiro de pé

Com uma inserção em alumínio robusto para o enchimento com aproximadamente 4 kg de areia. Remoção simples da inserção. Com um perfil protector elástico no rebordo, em ambos os lados.

Material: Aço, revestido a pó.

Adequado para áreas exteriores protegidas!

	ØxA cm	Peso kg	Ref.	Peça €
18	40x70.5	4.5	10027645	84,99





4

Guarda-sol
ESPARTO
329⁰⁰

> Cadeira COSIMO ver p. M18

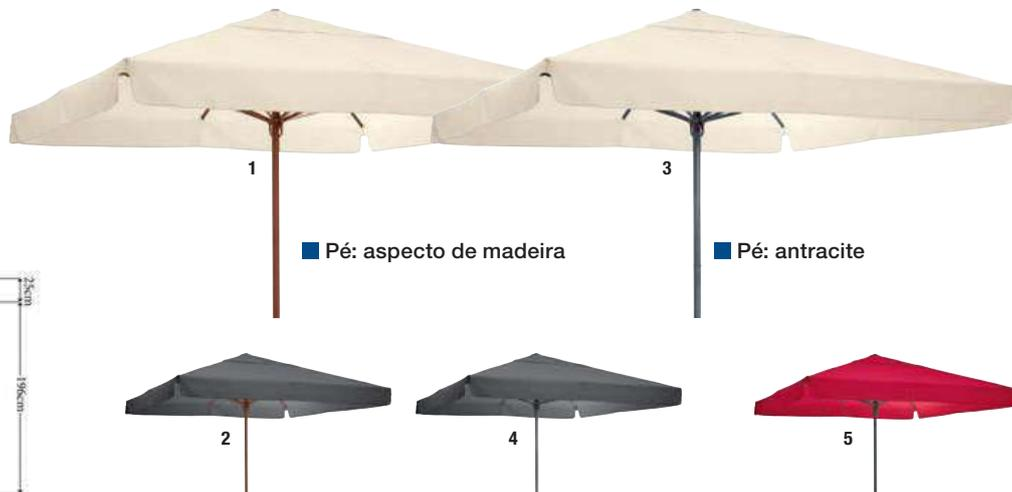
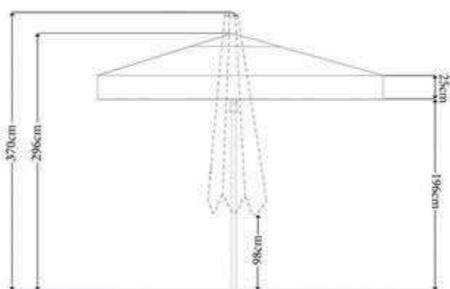

■ Pé: aspecto de madeira

■ Pé: antracite

Guarda-sol ESPARTO

Guarda-sol grande com estrutura extremamente robusta. A estrutura é revestida a pó. O pé com 60mm de diâmetro e 8 hastes reforçadas (18x28mm) dão ao guarda-sol a estabilidade necessária. A tela resistente a raios UV não desbota e é extremamente repelente à água. Tela com abas feita em 230 g/m² poliéster fornece a protecção ideal contra o calor e raios UV. O sistema deslizante integrado é suportado por uma mola no interior do pé. Isto garante uma abertura sem esforço e um fecho acima das mesas. As capas protectoras na ponta das hastes protegem o revestimento. Quando abrir e fechar o guarda-sol grande, tenha cuidado com as pessoas e com os objetos. Por favor encomende ao mesmo tempo: base para o pé com 60 mm de diâmetro.

Material: 100 % Poliéster. Revestimento de alta qualidade! Hastes reforçadas! Capas em plástico na ponta das hastes! Protecção contra raios UV 50+, não desbota, extremamente repelente à água!



Sistema de deslize sem esforço, suportada por uma mola



Hastes reforçadas



Pé disponível em 2 cores

	CxLxA cm	Peso kg	Cor	Cor	Ref.	Peça €
1	350x350x370	21	Estrutura com aspecto de madeira	cru	10093995	329,00
2				cinzento	10093998	329,00
3			Estrutura antracite	cru	10008105	329,00
4				cinzento	10008107	329,00
5				bordô	10008108	329,00



Controlo através de Bluetooth

- Aplicação gratuita VEGA para o telemóvel
- Controlo remoto do aquecedor através do smartphone
- Sistema Bluetooth com alcance de 20 m



Os aquecedores infra-vermelhos SAHARA, TARIA e SONORIA estão equipados com Bluetooth para que os possa controlar com o seu smartphone. Prático: o sistema Bluetooth permite que controle vários aquecedores ao mesmo tempo, que os ligue e também, em certos modelos, que ponha música a tocar. Pode descarregar a aplicação gratuita necessária, protegida por password, na nossa loja online. Os nossos aquecedores infra-vermelhos são compatíveis com smartphones Android a partir da versão 4.3 e iPhones Apple a partir do iOS 7.

Aquecedor infra-vermelhos
SONORIA
379⁰⁰

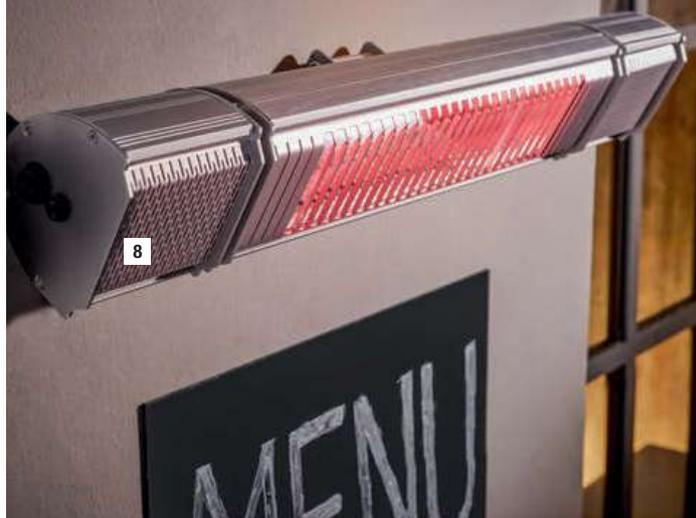

Sente-se no exterior, mesmo com temperaturas frias

- Temporizador
- 6 níveis de aquecimento
- Ajustável através do smartphone ou controlo remoto

Aquecedor
infra-vermelhos
SAHARA, desde
259⁰⁰

- 2 colunas
- Luz de fundo atmosférica
- Ajustável através do smartphone ou controlo remoto
- 6 níveis de aquecimento



6



7



8



Aquecedor infra-vermelhos SAHARA e TARIA

- Potência de 1500 W ou 2000 W
- Ajustáveis através do smartphone ou controlo remoto
- Controlo remoto: 6 níveis de aquecimento seleccionáveis
- Via aplicação: ajustável entre 0 a 100% e podem ser controlados até 100 aquecedores infra-vermelhos simultaneamente ou separadamente
- Com temporizador, aquece em 10 segundos
- Inclui material de montagem, pode ser colocado na parede ou no tecto
- Tubo infra-vermelho: Tubo dourado com tecnologia Ultra Low Glare
- Área de aquecimento: exterior 6-12 m², interior até 25 m²
- Alcance do controlo remoto/Bluetooth: 6/20 m
- Sistema operativo para a aplicação: Android a partir da versão 4.3, iOS Apple a partir da versão 7

Material: armação em alumínio com grelha protectora.
Garantia de disponibilidade de stock de 2 anos. Marca CE.
Adequado para áreas interiores e exteriores protegidas!

	6 SAHARA	7 TARIA
LxAxC cm	55.6x13x10.8	55.6x13x10.8
Potência	1500 W / 230 V	2000 W / 230 V
Vida-útil do tubo	3000 h	3000 h
Comprimento do cabo max.	1.9 m	1.9 m
Classe de protecção	IP 65	IP 65
Peso kg	2.5	2.5
Ref.	30003489	30003487
Peça €	259,00	289,00



Aquecedor infra-vermelhos SONORIA com música

- Inclui 2 colunas para reproduzir música a partir do smartphone
- Com 4 tiras LED para luz de fundo sensível à música
- Ajustável via smartphone ou controlo remoto
- Controlo remoto: 6 níveis de aquecimento seleccionáveis
- Via aplicação: ajustável entre 0 a 100% e podem ser controlados até 100 aquecedores infra-vermelhos simultaneamente ou separadamente
- Com temporizador, aquece em 10 segundos
- Inclui material de montagem, pode ser colocado na parede ou no tecto
- Tubo infra-vermelho: Tubo dourado com tecnologia Ultra Low Glare
- Área de aquecimento: exterior 6-12 m², interior até 25 m²
- Alcance do controlo remoto/Bluetooth: 6/20 m
- Sistema operativo para a aplicação: Android a partir da versão 4.3, iOS Apple a partir da versão 7

Material: armação em alumínio com grelha protectora.
Garantia de disponibilidade de stock de 2 anos. Marca CE.
Adequado para áreas interiores e exteriores protegidas!

	8
LxAxC cm	74x13x10.8
Potência	2000 W / 230 V
Vida-útil do tubo	3000 h
Comprimento do cabo max.	1.9 m
Classe de protecção	IP 65
Peso kg	3.9
Ref.	30003491
Peça €	379,00



Crie o seu sistema de separação em 3 passos!



Sistema de separação para exteriores CAYA

Quer separar a sua área exterior da rua ou de outro local? Pode facilmente fazê-lo com este sistema de separação ajustável na altura, de alta qualidade, robusto e de fácil tratamento. É versátil e oferece uma protecção contra vento, poeira e barulho. A fácil construção funciona através de pés, fixando ou não no chão. Formatos individuais com elementos de conexão simples, diferentes tamanhos e elementos de parede que podem ser escritos com marcadores de giz: oferecem muita liberdade criativa. Entrega em 5 semanas, a partir da saída da fábrica.

Material paredes: Alumínio revestido a pó e vidro de segurança; **Material pés:** Aço galvanizado; **Material elementos de conexão:** Alumínio revestido a pó.

1. Escolha uma parede de separação

Disponível em 3 tamanhos e 2 cores.

- À prova do clima
- Resistente a UV
- Individualmente combináveis



Algo exclusivo

Personalize

- Com o seu tema favorito
- Com o seu texto personalizado
- Na sua cor favorita

Pode encontrar mais informações na nossa loja online

www.dauti.pt

Teremos prazer em ajudar

+351 252 955 336

A sua personalização

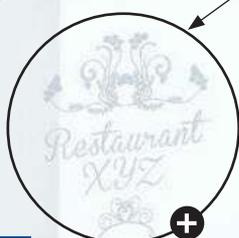

	LxC cm	Peso kg	Cor	Ref.	Peça €
1	69x160	13	branco	10094887	279,00
2			antracite	10094888	279,00
3	102.5x160	18	branco	10094889	329,00
4			antracite	10093460	329,00
5	200x160	38	branco	10093461	499,00
6			antracite	10093462	499,00



Parede de separação
CAYA, desde

279⁰⁰

Sistemas de separação

2. Escolha o pé, de acordo com a natureza no seu piso

3. Escolha o elemento de conexão para o seu sistema

Disponível em duas cores.



Pé para piso regular



Pé para piso irregular



Elemento de conexão recto

Elemento de conexão 90°



Fixador



Suporte de parede



Estabilizador



Elemento de conexão ajustável



17

18

	Dimensões cm	Peso kg	Cor	Ref.	Peça €
7 Pé para piso regular	59x4.5 (LxC)	1.8	antracite	10093675	39,99
8 Pé para piso irregular	59x4.5 (LxC)	2.2	antracite	10093676	39,99
9 Fixador	13x13x30 (LxCxA)	0.3	antracite	10093677	29,99
10 Suporte de parede	5x5x7.5 (LxCxA)	0.3	preto	10093673	24,99
11 Estabilizador	45x15x63 (LxCxA)	2.5	branco	10099583	89,99
			antracite	10093674	89,99

	LxC cm	Peso kg	Cor	Ref.	Peça €
13 Elemento de conexão recto	10x5	0.2	branco	10099580	24,99
			antracite	10093463	24,99
15 Elemento de conexão 90°	10x5	0.2	branco	10099582	24,99
			antracite	10093672	24,99
17 Elemento de conexão ajustável	6x5	0.3	branco	10099581	29,99
			antracite	10093464	29,99

Fácil montagem, entregue desmontado.



Barreira com fita BADARDO

Barreira de alta qualidade feita em aço inoxidável. A fita está integrada na coluna e tem um prático mecanismo de enrolar. As colunas podem ser combinadas entre si como desejar através das 3 diferentes posições de suspensão da fita. Comprimento da fita: 2 m.

Material Fita: 100 % Poliéster. Adequado para áreas exteriores protegidas.

	ØxA cm	Peso kg	Cor	Ref.	Peça €
1	37x96	9.6	vermelho/prateado	10092397	82,99
2			preto/prateado	10092396	82,99

Fácil montagem, entregue desmontado.



Mostre aos seus hóspedes o caminho correcto!



Barreira de parede RENGO

Disponível com ou sem suporte. A nossa barreira de parede permite que bloqueie o caminho sem colocar barreiras no chão. A fita é extensível até 2 m e tem um prático mecanismo de enrolar. Combina com as nossas barreiras de pé. Material de montagem incluído.

Material Fita: 100 % Poliéster. Suportes de parede: Aço inoxidável com plástico. Adequado para áreas exteriores protegidas.

	Dimensões cm	Cor	Ref.	Peça €
3	6.5x12 (ØxA)	preto	10093480	25,99
4		vermelho	10093481	25,99
5	3x9.5x1.5 (CxLxA)	preto	10093483	2,99

Fácil montagem, material de montagem incluído.



Mais de 20,000 produtos na nossa loja online!

Encomende online de forma rápida e confortável: 95% em stock, entrega rápida, sempre com novos produtos e ofertas!

Descubra os nossos novos produtos!



Uma gama completa ao seu dispor!

Inspire-se agora!



Barreira com corda VESARA

25⁹⁹

Barreira com corda VESARA

Barreira com corda feita de nylon durável com ganchos de pressão feitos em aço inoxidável maciço.

Material: interior da corda 100 % Algodão, envolto em fio feito em 100 % Poliéster.

Adequado para áreas exteriores protegidas.

	CxØ cm	Peso kg	Cor	Ref.	Peças/ Pack	Pack €	Peça €
6	153x3.2	0.8	dourado	10090892	2	51,98	25,99
7			vermelho	10092185	2	51,98	25,99
8			preto	10092369	2	51,98	25,99
9	153x3.2	0.8	vermelho	10090893	2	51,98	25,99
10			preto	10092368	2	51,98	25,99

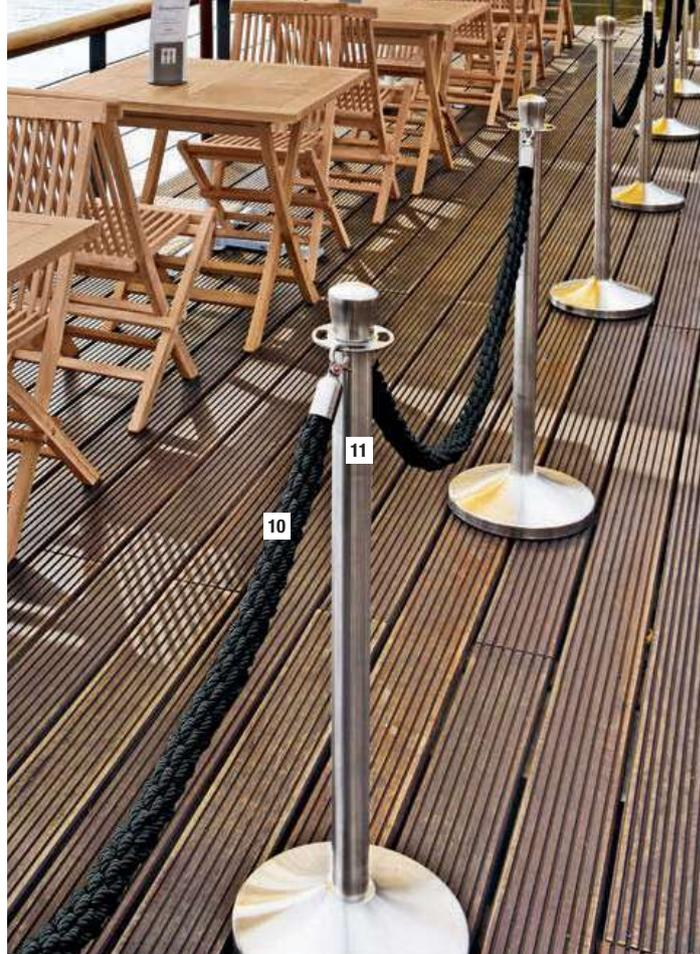

Barreira NOHO

64⁹⁹

■ Aço inoxidável



Barreira ESANTO

49⁹⁹



Barreira NOHO

Um prático e flexível sistema para guiar pessoas feito em aço inoxidável. Guia os seus hóspedes na direcção correcta. A corda é facilmente anexada à parte superior ou inferior.

Material: Aço inoxidável.

	ØxA cm	Peso kg	Ref.	Peça €
11	31x95	8	10092500	64,99

Fácil montagem, entregue desmontado.

Suportes de parede ENIRO

9⁹⁹



Suportes de parede ENIRO

Feitos em aço inoxidável. Para colocar as fitas das barreiras. Inclui cavilhas e parafusos.

Adequado para áreas exteriores protegidas.

	CxL cm	Cor	Ref.	Peça €
14	5x3.5	prateado	10092370	9,99
15		dourado	10092371	9,99

Barreira ESANTO

Barreira feita em aço inoxidável. Não inclui fita - por favor encomende ao mesmo tempo!

Adequado para áreas exteriores protegidas.

	ØxA cm	Peso kg	Cor	Ref.	Peças/ Pack	Pack €	Peça €
12	31x95	8	dourado	10090890	2	99,98	49,99
13			preto	10075003	2	99,98	49,99

Fácil montagem, entregue desmontado.





Bar iluminado
AMPELIO, desde
849⁰⁰

- Fácil de limpar
- Combinável



Bar para gelo
AMPELIO
399⁰⁰

Bar iluminado AMPELIO

Feito numa só peça. Resistente a temperaturas entre -60°C até 80°C. Adequado para áreas interiores e exteriores, podendo ser usado durante todo o ano. Entregue sem lâmpadas. Compatível com todas as lâmpadas de poupança de energia e lâmpadas LED de eficiência energética A++ até A. Garantia de disponibilidade de stock de 2 anos.

Material: Polietileno. Resistente a UV! À prova de água! À prova do clima!

	1 Recto	2 Redondo	3 Bar para gelo
LxAxC cm	90x110x80	173x110x75	94x86x48
Potência	230 V	230 V	230 V
Lâmpadas	25 W	25 W	25 W
Tomada	E27	E27	E27
Peso kg	27	45	18
Cor	branco translúcido	branco translúcido	branco translúcido
Comprimento do cabo max.	3 m	3 m	3 m
Ref.	10082727	10082729	30002497
Peça €	999,00	849,00	399,00



Informação do produto

- Marca CE
- Adequado para todas as lâmpadas de poupança de energia e lâmpadas LED
- Adequado para interiores e exteriores, durante todo o ano devido à resistência a temperaturas entre -60°C até 80°C
- Fácil de limpar

- À prova de água
- Pode ser usado como refrigerador de garrafas

Objecto iluminado
SPUMANTO

229⁰⁰



4



Objecto iluminado SPUMANTO

Versátil: pode ser usado como refrigerador de garrafas, como vaso ou apenas como um objecto luminoso. Feito numa só peça. Resistente a temperaturas entre -60°C até 80°C. Adequado para áreas interiores e exteriores, podendo ser usado durante todo o ano. Não inclui lâmpadas. Compatível com todas as lâmpadas de poupança de energia e lâmpadas LED de eficiência energética A++ até A. Garantia de disponibilidade de stock de 2 anos.

Material: Polietileno. Resistente a raios UV! À prova do clima! À prova de água! Fácil de limpar!

	4
ØxA cm	45x75
Cont. l	19
Potência	230 V
Lâmpada	15 W
Tomada	E27
Peso kg	7
Cor	branco translúcido
Comprimento do cabo max.	3 m
Ref.	30002498
Peça €	229,00



Vaso iluminado
ASTRO

229⁰⁰

5

- À prova do clima
- Resistente a UV

Vaso iluminado ASTRO

Feito numa só peça. Resistente a temperaturas entre -60°C até 80°C. Adequado para áreas interiores e exteriores, podendo ser usado durante todo o ano. Entregue sem lâmpadas. Compatível com todas as lâmpadas de poupança de energia e lâmpadas LED de eficiência energética A++ até A. Garantia de disponibilidade de stock de 2 anos.

Material: Polietileno. Resistente a UV! À prova do clima! À prova de água! Fácil de limpar!

	5
ØxA cm	49x83
Cont. l	40
Potência	230 V
Lâmpada	25 W
Tomada	E27
Peso kg	7.5
Comprimento do cabo max.	3 m
Ref.	10082668
Peça €	229,00

Mesa de bar iluminada
LUMINAR

409⁰⁰



6

Mesa de bar iluminada LUMINAR

Inclui tampo de mesa em vidro de segurança com 12 mm de espessura. Resistente a temperaturas entre -60°C até 80°C. Adequado para áreas interiores e exteriores, podendo ser usado durante todo o ano. Compatível com todas as lâmpadas de poupança de energia e lâmpadas LED de eficiência energética A++ até A. Garantia de disponibilidade de stock de 2 anos.

Material: Polietileno. Resistente a UV! À prova do clima! À prova de água! Fácil de limpar!

	6
ØxA cm	70x120
Potência	230 V
Lâmpada	25 W
Tomada	E27
Peso kg	15
Cor	branco translúcido
Comprimento do cabo max.	3 m
Ref.	10082604
Peça €	409,00

NEW

Cadeira
TACOMA

64⁹⁹

1

Cadeira TACOMA

Um verdadeiro destaque com um alto padrão de design. Cadeira para exterior confortável com um generoso assento e um confortável encosto feito em vime resistente e denso. Pode empilhar até 5 cadeiras. Para um maior conforto, por favor encomende as almofadas LINEARES simultaneamente.

Material Estrutura: Alumínio robusto revestido a pó. Material Assento: Tecido Textilene®. Material Encosto: Corda (98 % Polipropileno + 2 % fio de Poliéster). Durável! Muito confortável! Empilhável!

	LxCxA cm	Altura do assento cm	Altura dos braços cm	Peso kg	Cor	Ref.	Peças/Pack	Pack €	Peça €
1	57x64x73	45	67	3.2	antracite	30044714	2	129,98	64,99