

# VEGA

Gastronomia  
Equipamento Hotelaria  
Catering



# DUNEO

Com linhas limpas e design de filigrana DUNEO traz um toque nórdico ao seu espaço. Assim, as mesas e cadeiras estão na moda com as pernas arqueadas, são feitas em faia maciça e madeira de carvalho, e misturam-se numa beleza intemporal. A chave aqui é: pode montar as partes individuais desta linha de acordo com o seu gosto - dependendo da forma da tabela, tamanho ou cor que você deseja. O revestimento HPL de alta qualidade torna o tampo de mesa resistente, resistente a riscos e de fácil manutenção. As guarnições na borda sólida de madeira também se distinguem pela qualidade do mobiliário. Saliente o seu estilo individual.



**Tampo de mesa**  
3 formas - 2 cores

**Pernas de mesa**  
2 cores de madeira - 2 alturas

**Assento**  
2 cores de madeira

**Pernas de cadeira**  
2 cores de madeira

Cadeira  
DUNEO, desde

**109<sup>98</sup>**

- Alta qualidade
- Design nórdico
- Combinável

> Encontre todos os itens do conjunto de mobiliário DUNEO na p. 320

## *Conjunto de Mobiliário com diversas combinações*

✚ Em madeira  
maciça: estável

Cadeira  
DUNEO, desde  
**109<sup>98</sup>**

✚ Design elegante graças à borda  
da mesa em madeira maciça

Tampo de mesa  
DUNEO, desde  
**89<sup>99</sup>**

✚ Revestimento a HPL:  
resistente a riscos



Cadeira  
DUNEO, desde  
**109<sup>98</sup>**

■ Madeira maciça  
■ Modular

2

6

12

4

### Conjunto de mobiliário DUNEO

Este conjunto de móveis feito em madeira maciça de faia e carvalho não limita os seus limites, porque oferece possibilidades de combinação quase ilimitadas! Com o seu charme nórdico, as mesas e as cadeiras estão em pleno andamento. Graças ao revestimento HPL de alta qualidade, o tampo de mesa e os assentos são robustos, resistentes a riscos e fáceis de limpar. As pernas da mesa estão disponíveis em madeira maciça carvalho ou faia, a estrutura das cadeiras existe em duas variedades diferentes de madeira maciça de carvalho. Inclui antiderrapantes de plástico que protegem o chão.

### Combinação de cadeiras



### Várias possibilidades de combinação:



3  
Cadeira  
109.98 €

11  
Mesa  
258.00 €

20  
Mesa Lounge  
188.99 €

	LxCxA cm	peso kg	Cor	Ref.	peças pack	pack €	peça €
1	41x46x40	2.8	areia	30002837	2	79,98	<b>39,99</b>
2			antracite	30002836	2	79,98	<b>39,99</b>
3	38x46x44	2.7	carvalho natural	30002838	2	139,98	<b>69,99</b>
4			carvalho tabaco	30002839	2	149,98	<b>74,99</b>

### Combinar mesas

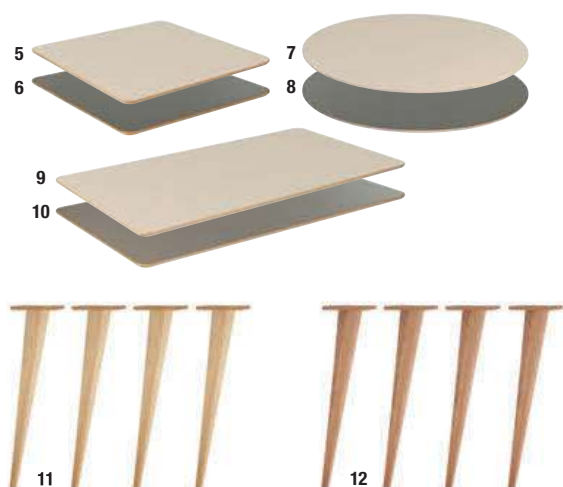

	Dimensões cm	peso kg	Cor	Ref.	peça €
5 Tampo de mesa quadrado	CxLxA	10.7	areia	30002831	<b>129,00</b>
6	75.0x75.0x2.5		antracite	30002830	<b>129,00</b>
7 Tampo mesa redondo	ØxA	14.9	areia	30002824	<b>199,00</b>
8	100.0x2.5		antracite	30002825	<b>199,00</b>
9 Tampo mesa rectangular	CxLxA	19.9	areia	30002835	<b>179,00</b>
10	140.0x75.0x2.5		antracite	30002834	<b>179,00</b>
11 Pernas de mesa (4 pçs.)	73.4	4.5	carvalho natural	30002842	<b>129,00</b>
12			faia tabaco	30002841	<b>119,00</b>

### Combinar mesas Lounge

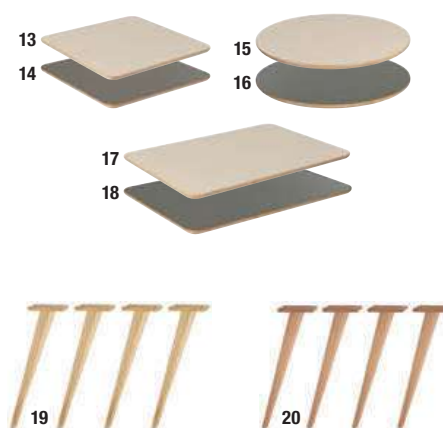

	Dimensões cm	peso kg	Cor	Ref.	peça €
13 Tampo mesa quadrado	CxLxA	5.8	areia	30002829	<b>89,99</b>
14	55.0x55.0x2.5		antracite	30002828	<b>89,99</b>
15 Tampo mesa redondo	ØxA	5.4	areia	30002827	<b>119,00</b>
16	60.0x2.5		antracite	30002826	<b>119,00</b>
17 Tampo mesa rectangular	CxLxA	8.4	areia	30002833	<b>109,00</b>
18	80.0x55.0x2.5		antracite	30002832	<b>109,00</b>
19 Pernas mesa baixas (4 pçs.)	42.9	1.4	carvalho natural	30002844	<b>79,99</b>
20			faia tabaco	30002843	<b>69,99</b>

# i

## Expanda as suas mesas

1. Aperte os trilhos para ambos os tampos das mesas (ver imagem)
2. Posicione as mesas
3. Insira a placa intermediária e aparafuse.



Conjunto de ligação

CAMPANO  
34,99



21

LxCxA cm	peso kg	Ref.	peça €
21 30x4x2	1.1	10008457	34,99



Cadeira  
CAMPANO, desde

99,00

Placa intermédia  
CAMPANO, desde  
125,00



22



24



30



26



32



28

Mesa  
CAMPANO, desde  
279,00

- Madeira maciça
- Fácil de Limpar
- Expansível por placas intermédias



23



25



31



27



33



29

### Conjunto de mobiliário CAMPANO

O conjunto de mobiliário CAMPANO convive com a melhor qualidade e simplicidade clássica. O material de base é de alta qualidade, carvalho sólido nas cores naturais e tabaco tingido. A superfície artesanal das cadeiras, com seus assentos ergonómicos e mesas em vários tamanhos, é levemente escovada e extremamente fácil de cuidar. As mesas podem ser estendidas com placas intermediárias em dois tamanhos. Os trilhos de conexão simplesmente desaparecem sob o tampo da mesa quando não estão em uso. Os suportes estáveis de aço pintado evitam a distorção do tampo da mesa.

**Material: carvalho maciço, tingido.**  
**Fácil de Limpar! Funcional!**

	LxCxAcm	peso kg	Cor	Ref.	pack de	pack €	peça €
22 Cadeira	LxDxA 42.0x46.0x84.0	7.0	tabaco tingido	10008445	2	218,00	109,00
23 (altura do assento 47 cm)			carvalho natural	10008446	2	198,00	99,00
24	80.0x80.0x77.0	29.8	tabaco tingido	10008451	1	–	299,00
25			carvalho natural	10008452	1	–	279,00
26	140.0x80.0x77.0	45.5	tabaco tingido	10008453	1	–	399,00
27			carvalho natural	10008454	1	–	379,00
28	180.0x80.0x77.0	51.5	tabaco tingido	10008455	1	–	499,00
29			carvalho natural	10008456	1	–	479,00
30 Placa intermedia quadrada	80.0x80.0x2.8	15.5	tabaco tingido	10008447	1	–	129,00
31			carvalho natural	10008448	1	–	125,00
32 Placa intermédia rectangular	120.0x80.0x2.8	22.8	tabaco tingido	10008449	1	–	179,00
33			carvalho natural	10008450	1	–	175,00

+351 252 954 026

@ comercial@dauti.pt

www.dauti.pt



Mesa  
DONATO  
519<sup>00</sup>

> Encontre os travesseiros DONATO em [www.dauti.pt](http://www.dauti.pt)



Banco de bar  
TORONTO, desde  
79<sup>99</sup>

■ Fácil de Limpar



■ Perfis de alumínio nos apoios de pés  
■ 2 tamanhos

Tamborete  
DONATO, desde  
89<sup>99</sup>



Encontre outra  
cor para a  
linha DONATO em

[www.dauti.pt](http://www.dauti.pt)



### Conjunto de mobiliário TORONTO

Elegante, durável e confortável: o conjunto de mobiliário TORONTO impressiona pelo seu design e qualidade. Com os pés e a mesa inclinados, encanta os seus hóspedes. Todo o mobiliário é feito de madeira de carvalho de alta qualidade e disponível em variações naturais ou de tabaco. Os apoios de pés do banco de bar são feitos em aço inoxidável escovado. Nas mesas, vigas de aço impedem que o tampo da mesa se deforme. Outra característica especial: as mesas de bar e os bancos de bar são um pouco mais baixos do que os móveis de bar convencionais. Assim estes não parecem tão volumosos no seu ambiente e fazem sentar e levantar-se mais fácil e confortavelmente. O conforto do assento nos bancos do bar garante que os seus hóspedes se sintam confortáveis - por isso, terão prazer em passar mais tempo no seu bar.

**Material: madeira de carvalho de alta qualidade.**

### Linha de madeira maciça DONATO

Robustez combina com um design simples. As pernas maciças da mesa e do banco medem 10x10 cm (tamborete: 8x8 cm). O tampo da mesa tem uma espessura de 1,8 cm e é dobrado na borda a 3,6 cm. Os apoios para os pés das mesas de bar estão protegidos com perfis de alumínio. Para cuidados diários, a limpeza a húmido da superfície pintada é suficiente. A entrega é desmontada, incluindo instruções de montagem. O tamborete é entregue montado.

Fácil de Limpar!

	LxCxA cm	peso kg	Ref.	peças pack	pack €	peça €
1 Tamborete	38x38x45	12.1	10093413	2	179,98	89,99
2 Banco	160x38x45	26.1	10093410	1	-	229,00
3 Mesa	160x80x77	45.9	10093407	1	-	519,00
4 Mesa de bar	70x70x110	45.2	10093943	1	-	459,00
	70x120x110	49.8	10093945	1	-	539,00

**NEW**



Mesa  
TORONTO, desde  
**279<sup>00</sup>**

Mobiliário de Interior

- Assento ergonomicamente moldado
- Apoio de pés em de aço inoxidável

- Madeira maciça
- Fácil de Limpar
- Estável e robusto

- Nível intermédio



6



8



10



12



14



16



18



20

	LxCxA cm	peso kg	Cor	Ref.	peças pack	pack €	peça €
5 banco de bar	46x46x65	4.6	carvalho natural	30003548	2	159,98	<b>79,99</b>
			tabaco tingido	30003549	2	179,98	<b>89,99</b>
7	140x38x45	23.0	carvalho natural	30003536	1	-	<b>189,00</b>
8 Banco*			tabaco tingido	30003537	1	-	<b>199,00</b>
9	180x38x45	27.0	carvalho natural	30003534	1	-	<b>229,00</b>
10			tabaco tingido	30003535	1	-	<b>239,00</b>
11	70x70x96	40.0	carvalho natural	30003540	1	-	<b>279,00</b>
12 Mesa de bar*			tabaco tingido	30003541	1	-	<b>299,00</b>
13	120x70x96	43.5	carvalho natural	30003538	1	-	<b>379,00</b>
14			tabaco tingido	30003539	1	-	<b>399,00</b>

	LxCxA cm	peso kg	Cor	Ref.	peças pack	pack €	peça €
15	80x80x75	35.0	carvalho natural	30003546	1	-	<b>279,00</b>
16			tabaco tingido	30003547	1	-	<b>299,00</b>
17	140x80x75	48.0	carvalho natural	30003544	1	-	<b>379,00</b>
18 Mesa*			tabaco tingido	30003545	1	-	<b>399,00</b>
19	180x80x75	57.0	carvalho natural	30003542	1	-	<b>479,00</b>
20			tabaco tingido	30003543	1	-	<b>499,00</b>

\*A entrega é desmontada, incluindo material de montagem!



Mesa de bar 70x70x110 cm CARELL, desde **229<sup>00</sup>**

> Encontre a cadeira de bar HAVANNA na p. 300

- 3 Cores de madeira
- Para 2 ou 4 pessoas



### Mesa de bar CARELL

O tampo da mesa é folheado com madeira verdadeira e as pernas da mesa são feitas de madeira de faia maciça folheada. Espessura da mesa: 3,5 cm. Dimensões dos pés: 10x10 cm. Entrega em kit - montagem fácil, vem desmontada.

**Fácil de Limpar! Apenas para interior! Garantia de 3 anos!**

	CxLxA cm	peso kg	Cor	Ref.	peça €
1		30.2	Freixo nogueira tingido	10089475	<b>229,00</b>
2	70x70x110	30.2	Freixo preto tingido	10089605	<b>229,00</b>
3		30.2	carvalho natural	10089890	<b>259,00</b>
4		41.1	Freixo nogueira tingido	10089476	<b>299,00</b>
5	120x70x110	41.1	Freixo preto tingido	10089606	<b>299,00</b>
6		41.1	carvalho natural	10089891	<b>329,00</b>
			CxL cm	Ref.	Set €
proteção apoio dos pés em aço			55.0x2.6	10094573	<b>10,99</b>
7 inoxidável (4-pçs.)			55.0x2.6/105.0x2.6	10094574	<b>16,99</b>

Mesa lounge  
LUCA, desde **81<sup>99</sup>**

- 2 Cores madeira
- Quadrado ou rectangular



### Mesa Lounge LUCA

O tampo da mesa é folheado com madeira verdadeira e as pernas da mesa são feitas de madeira de faia maciça folheada. Espessura da mesa: 3,5 cm. Dimensões dos pés: 5x5 cm. Entrega em kit - montagem fácil, vem desmontada.

**Fácil de Limpar! Apenas para interior!**

	CxLxA cm	peso kg	Cor	Ref.	peça €
8			carvalho natural	10089795	<b>105,00</b>
9	55x55x45	8.5	Freixo nogueira tingido	10089470	<b>81,99</b>
10			carvalho natural	10089794	<b>145,00</b>
11	90x55x45	11.5	Freixo nogueira tingido	10089530	<b>125,00</b>



> Encontre o sofá TEATRO na p. 278, 279





Mesa 70.0x70.0x75.5 cm  
KARL, desde

**169<sup>00</sup>**

> Encontre o sofá de 2 lugares WINSTON na p. 285

Mobiliário de Interior

*Adapta-se perfeitamente a qualquer ambiente*



■ 4 Cores madeira  
■ Para 2 ou 4 pessoas

Mesa 120.0x70.0x75.5 cm  
KARL, desde  
**199<sup>00</sup>**

### Mesa KARL

Esta linha com as pernas de mesa em madeira de faia maciça, folheada e revestida é um verdadeiro génio universal! Espessura da mesa: 3,5 cm. Dimensões dos pés: 5x5 cm. Entrega em kit - montagem fácil, vem desmontada.

**Fácil de Limpar! Apenas para interior! Garantia de 3 anos!**

	CxLxA cm	peso kg	Cor	Ref.	peça €
12	70.0x70.0x75.5	18.3	carvalho natural	10089867	<b>179,00</b>
13			Freixo preto tingido	10089608	<b>169,00</b>
14			Freixo nogueira tingido	10089472	<b>169,00</b>
15			faia natural	10089871	<b>169,00</b>
	80.0x80.0x75.5	22.2	carvalho natural	10089866	<b>195,00</b>
			Freixo preto tingido	10089607	<b>185,00</b>
			Freixo nogueira tingido	10089471	<b>185,00</b>
			faia natural	10089870	<b>185,00</b>

	CxLxA cm	peso kg	Cor	Ref.	peça €
16	120.0x70.0x75.5	25.7	carvalho natural	10089869	<b>219,00</b>
17			Freixo preto tingido	10089610	<b>199,00</b>
18			Freixo nogueira tingido	10089474	<b>199,00</b>
19			faia natural	10089873	<b>199,00</b>
	120.0x80.0x75.5	27.4	carvalho natural	10089868	<b>229,00</b>
			Freixo preto tingido	10089609	<b>219,00</b>
			Freixo nogueira tingido	10089473	<b>219,00</b>
			faia natural	10089872	<b>219,00</b>



+351 252 954 026



comercial@dauti.pt



www.dauti.pt



Mesa  
MURPHY, desde  
**199<sup>00</sup>**

> Encontre a cadeira CHARMANT na p. 297

*Hetero, nobre & de alta qualidade*



1



4

■ Fácil de Limpar



2



5



3



6

#### Mesa MURPHY

Bonitas, robustas e resistentes - as nossas mesas são de fácil manutenção satisfazem estes requisitos: O tampo da mesa é folheado a madeira verdadeira e funde-se nas pernas de 7x7 cm de espessura feitas de faia sólida com um atraente intervalo de sombra. O topo da mesa continua ao longo do lado, o que suporta a aparência madeira maciça. Com estas mesas faça uma boa escolha!

**Aspecto bonito através dos pés maciços e folheados! Obra de alta qualidade! Fácil montagem! Garantia de 3 anos!**



	CxLxA cm*	peso kg	Cor	Ref.	peça €
1			Freixo nogueira tingido	10089468	<b>199,00</b>
2	80.0x80.0x75.5	26.8	carvalho natural	10089804	<b>219,00</b>
3			carvalho tabaco tingido	10089809	<b>229,00</b>
4			Freixo nogueira tingido	10089469	<b>229,00</b>
5	120.0x80.0x75.5	33.6	carvalho natural	10089805	<b>249,00</b>
6			carvalho tabaco tingido	10089808	<b>269,00</b>

\*A mesa é entregue desmontada, inclui Parafusos!



Armário de talheres, desde  
ALDENO  
**309<sup>00</sup>**

9

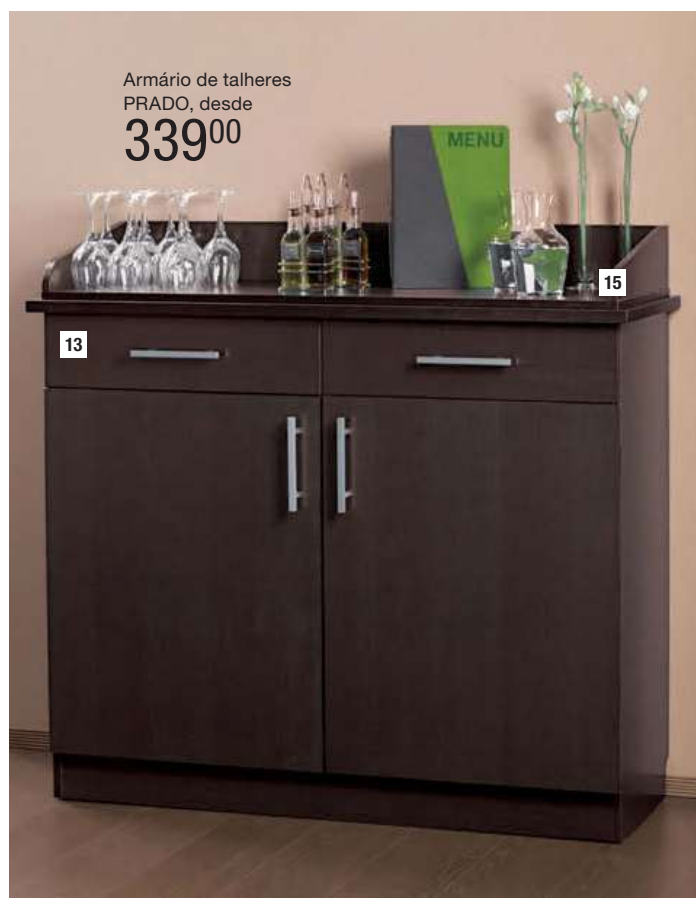

Armário de talheres  
PRADO, desde  
**339<sup>00</sup>**

13

15

- A entrega é feita montada
- 3 ou 6 subdivisões para talheres

- A entrega é feita montada
- Gavetas com fecho suave



7



9



8



10



11



14



15



12



13

### Armários de talheres ALDENO

Os armários de talheres são muito úteis, poderá guardar os talheres, cartões e galheteiros de mão. Ao mesmo tempo, também pode servir como um divisor de sala decorativo, porque sua parede traseira é folheada e lacada / envernizada. Gaveta prática com 6 compartimentos (CxL 13x32 cm) ou 3 compartimentos (CxL 17x32 cm) para talheres, guardanapos e muito mais. Os armários de talheres são forrados com feltro. No compartimento lateral da porta há uma prateleira regulável em altura (para fig. 9 -11 CxL 36x38 cm, fig.7 - 8, CxL 58,5x33 cm). Existem 2 ou 3 opções de prateleira, a distância é de 10 cm. No compartimento lateral aberto (apenas nas figs. 9 - 11) existem duas prateleiras (CxL 58x38 cm).

**Material: madeira real folheada! o branco é lacado / envernizado!**

**A entrega é feita montada!**

	CxLxA cm	peso kg	Dimensões BxT	Cor	Ref.	peça €
7	62x38x105	37.0	58.5x24.0	castanho	10092917	<b>309,00</b>
8				preto	10092919	<b>309,00</b>
9	100x38x105	52.9	96.0x24.0	castanho	10091691	<b>419,00</b>
10				preto	10091692	<b>419,00</b>
11				branco	10091908	<b>419,00</b>

### Armários de talheres PRADO

Armários de talheres folheados em madeira verdadeira de alta qualidade. Gavetas para caixas de talheres VEGA (ref. 10040036, 10049439, www.dauti.pt). Corredores de gaveta de qualidade com fecho suave. Dobradiças de qualidade profissional, com 4 prateleiras ajustáveis em altura (em fig.12 com 2 estáveis), 12 mm de espessura. Existem 17 opções de prateleira, a distância é de 3 cm. Pegas de metal maciço. Parede traseira em qualidade visual para uma aparência perfeitamente perfeita. Acessórios correspondentes disponíveis para os armários de talheres, ver fig. 14, 15.

**Material: folheado em madeira verdadeira. A entrega é feita montada!**

		Cor	CxLxA cm	peso kg	Ref.	peça €
12	Armário de talheres	castanho	66.0x47.0x105.0	51.3	10092924	<b>339,00</b>
13			127.0x47.0x105.0	89.7	10091902	<b>519,00</b>
14	Acessório para armário de talheres	castanho	61.0x44.7x14.5	5.7	10092932	<b>49,99</b>
15			122.0x44.7x14.5	9.1	10091906	<b>69,99</b>

Por favor contacte o nosso serviço de apoio a clientes para amostras!  
**+351 252 954 026**



# MODULATO – Individualmente combinável



## Estação de serviço MODULATO

Este prático sistema de armário também pode ser usado para armazenamento e com uma cobertura. Por exemplo, esconder a cafeteira ou a caixa registradora. O módulo básico é entregue montado, placa de cobertura, base e painel podem ser facilmente conectados. As gavetas e as portas podem ser abertas através do prático sistema push-open e as lâminas de gavetas de alta qualidade podem ser carregadas até 40 kg. As duas prateleiras ajustáveis em altura e com 16 mm de espessura também são extremamente estáveis e sustentáveis. Todos os elementos do gabinete são revestidos com uma decoração plástica de alta qualidade, robusta e fácil de limpar, perfeita para o setor de catering. Os tons de madeira são devido à sua estrutura e cor real são quase indistinguíveis da madeira real. Por favor, solicite a base direita e o tamanho da placa de cobertura, dependendo do número necessário de módulos básicos.

**Individualmente combinável! Obra de alta qualidade! Sistema push open!**

### 1. Escolha uma base

4 comprimentos (para 1, 2, 3 ou 4 módulos) disponíveis 2 cores

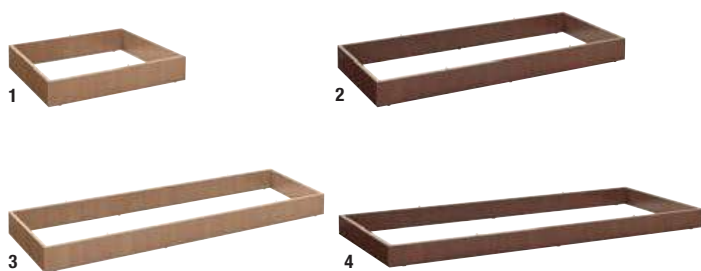

	CxLxA cm	peso kg	Cor	Ref.	peça €
1 Para 1 módulo básico	60.0x50.0x11.0	2.6	carvalho	10089193	<b>39,99</b>
			tabaco	10089194	<b>39,99</b>
2 Para 2 módulos básicos	120.0x50.0x11.0	4.0	carvalho	10089195	<b>49,99</b>
			tabaco	10089196	<b>49,99</b>
3 Para 3 módulos básicos	180.0x50.0x11.0	5.5	carvalho	10089197	<b>64,99</b>
			tabaco	10089198	<b>64,99</b>
4 Para 4 módulos básicos	240.0x50.0x11.0	6.8	carvalho	10089199	<b>79,99</b>
			tabaco	10089200	<b>79,99</b>

### 2. Escolha um módulo básico

Várias versões disponíveis



Módulo básico com gaveta, porta e 2 prateleiras ajustáveis

Módulo básico com 3 gavetas de diferentes alturas

	CxLxA cm	peso kg	Cor	Ref.	peça €
5 1 Gaveta, 6 1 Porta	60.0x60.0x86.2	37	carvalho/mokka	10089429	<b>259,00</b>
			carvalho/antracite	10089430	<b>259,00</b>
			tabaco/mokka	10089431	<b>259,00</b>
			tabaco/antracite	10089432	<b>259,00</b>
7 8 Com 3 gavetas 9	60.0x60.0x86.2	42	carvalho/mokka	10089433	<b>329,00</b>
			carvalho/antracite	10089190	<b>329,00</b>
			tabaco/mokka	10089191	<b>329,00</b>
			tabaco/antracite	10089192	<b>329,00</b>

### 3. Escolha uma placa cobertura adequada

4 comprimentos (para 1, 2, 3 ou 4 módulos) disponíveis 2 cores

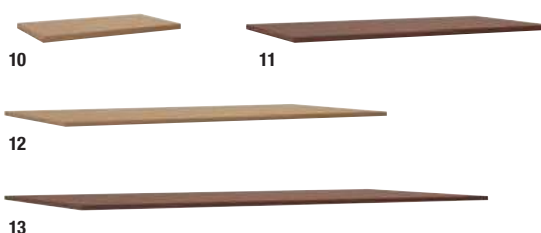

	CxLxA cm	peso kg	Cor	Ref.	peça €
10 Para 1 módulo básico	60.0x60.0x2.5	6.1	carvalho	10089421	<b>69,99</b>
			tabaco	10089422	<b>69,99</b>
11 Para 2 módulos básicos	120.0x60.0x2.5	12.2	carvalho	10089330	<b>99,99</b>
			tabaco	10089424	<b>99,99</b>
12 Para 3 módulos básicos	180.0x60.0x2.5	18.3	carvalho	10089425	<b>139,00</b>
			tabaco	10089426	<b>139,00</b>
13 Para 4 módulos básicos	240.0x60.0x2.5	24.4	carvalho	10089427	<b>169,00</b>
			tabaco	10089428	<b>169,00</b>

### 4. Complete sua estação de serviço com o Painel direito

Com ou sem prateleira, disponível 2 comprimentos e 2 cores

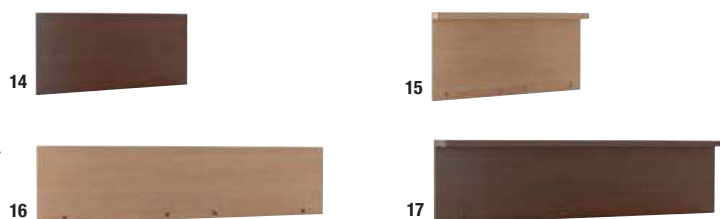

	CxLxA cm	peso kg	Cor	Ref.	peça €
14 Para 1 módulo básico	60.0x28.0x2.5	2.9	carvalho	10089201	<b>29,99</b>
			tabaco	10089202	<b>29,99</b>
15 Espaço armazenam- to para 1 módulo básico	60.0x30.8x14.0	4.3	carvalho	10089205	<b>49,99</b>
			tabaco	10089206	<b>49,99</b>
16 Para 2 módulos básicos	120.0x28.0x2.5	5.8	carvalho	10089203	<b>49,99</b>
			tabaco	10089204	<b>49,99</b>
17 com espaço armazena- mento para 1 módulo básico	120.0x30.8x14.0	8.6	carvalho	10089170	<b>69,99</b>
			tabaco	10089171	<b>69,99</b>

\*Material de montagem está incluído!

### 5. Bandeja de talheres



Bandeja de talheres  
MODULATO

**6,49**

	LxAxD cm	Ref.	peça €
18 Bandeja talheres ap. 240 peças	32.5x10.0x53.0	10089178	<b>6,49</b>



Módulo Básico  
MODULATO, desde  
**259<sup>00</sup>**

- Combinável individualmente
- Estável
- Versátil



### Possibilidades de combinação

Combine sua estação de serviço como desejar - inúmeras combinações possíveis.

#### 1. Escolha uma base

4 Comprimentos (para 1, 2, 3 ou 4 módulos) disponíveis em 2 cores

#### 2. Escolha um módulo básico

Várias versões disponíveis

#### 3. Escolha uma placa cobertura adequada

4 Comprimentos (para 1, 2, 3 ou 4 módulos) disponíveis em 2 cores

#### 4. Complete a sua estação de serviço com o Painel direito

Com ou sem prateleira, disponível 2 comprimentos e 2 cores

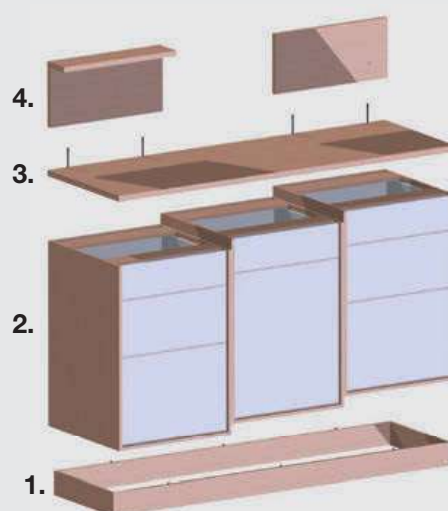

# Versatilidade

## Carrinho ODISSEIO

Carrinho de limpeza com duas grandes prateleiras (2/1 GN) e duas pequenas (1/1 GN). Rodas com superfície de rolamento suave (encomende separadamente). Em combinação com a estrutura do adaptador, o carro de limpeza pode ser equipado com tábuas de madeira ou porta-garrafas. Isto oferece muita flexibilidade no seu trabalho diário!

**Material: Carvalho maciço. Material da pega: aço inoxidável.**



Porta garrafas



Adapatador



Versátil graças às prateleiras removíveis



## 1. Escolha um carrinho de Apoio

Disponível em duas cores



- Combinável
- Fácil de Limpar



## 2. Adicione o conjunto de rodas

Conjunto de rodas de 4 peças

Conjunto de rodas de 4 peças.  
ODISSEIO

# 34<sup>99</sup>



3

	Cor	Ref.	peça €
3 Conjunto de rodas de 4 peças	preto	30024595	<b>34,99</b>

	LxCxA cm	peso kg	Cor	Ref.	peça €
1 carrinho de	114.0x35.5x92.5	24	carvalho natural	30024596	<b>259,00</b>
2 Apoio			tabaco tingido	30024597	<b>279,00</b>



## BENEFÍCIO

Pode ser combinado com itens como porta-garrafas, tábuas de madeira e muitos outros produtos!

Fique sempre flexível

**NEW**



carrinho de apoio  
ODISSEO, para  
**293<sup>99</sup>**

Mobiliário de Interior

### 3. Complete o seu carrinho de limpeza com diferentes inserções!

Suporte de garrafa, estrutura de adaptador ou recipiente de gastrónomo disponível

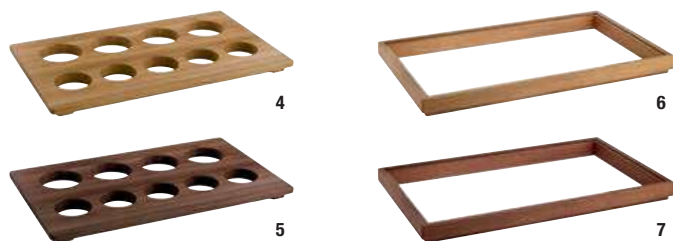

	CxLxA cm	peso kg	Cor	Ref.	peça €
4	32.5x53.0x3.0	-	carvalho	30030766	<b>34,99</b>
5		-	nogueira	30030767	<b>49,99</b>
6	34.0x54.5x4.0	-	carvalho	30024592	<b>29,99</b>
7		-	tabaco tingido	30024593	<b>29,99</b>



■ 3 materiais diferentes

	CxLxA cm	material	Cor	Ref.	peça €
8	53.0x32.5x6.5	Melamina	branco	10006315	<b>29,99</b>
9			preto	10006324	<b>29,99</b>
10		polipropileno	-	10010359	<b>9,59</b>
11		Aço inoxidável	-	10081630	<b>14,99</b>

**i**

### Exemplo de combinações



Preço completo  
505,94 €



Preço completo  
403,56 €

# Projete o seu interior com DIVISO!



Balcão de divisão  
DIVISO, desde  
**148<sup>99</sup>**

## 1. Escolha um elemento base

Disponível em 4 cores



	CxLxA cm	peso kg	Cor	Ref.	peça €
1	80.0x25.0x80.0	22	carvalho	10089411	<b>129,00</b>
2			tabaco	10089412	<b>129,00</b>
3			mokka	10070494	<b>129,00</b>
4			antracite	10070498	<b>129,00</b>

## Balcão de divisão DIVISO

Se você procura um sistema de separação variável que possa ser usado no quarto ou na parede, este divisor é uma ótima escolha! O elemento básico na aparência natural da madeira está disponível nas cores de decoração carvalho, tabaco, moca ou antracite, que é um atrativo em combinação com a base de contraste de cores em aparência de aço inoxidável. A altura é variável conforme as divisões que pretender. Em combinação com a placa de inserção feita de vidro revestido em branco, o divisor de sala pode até ser iluminado, especialmente porque há um canal de cabo contínuo no elemento de base para uma fixação invisível do sistema elétrico. Todas as peças são entregues montadas, os elementos individuais podem ser facilmente conectados juntos.



## 2. Se necessário adicione um elemento extra

4 Cores disponíveis



	CxLxA cm	peso kg	Cor	Ref.	peça €
5	80.0x25.0x21.5	7	carvalho	10070602	<b>59,00</b>
6			tabaco	10089141	<b>59,00</b>
7			moca	10089413	<b>59,00</b>
8			antracite	10089414	<b>59,00</b>

## 3. Complete o seu módulo de separação

Com abertura de floreira ou fechado.

### > Base para floreira (aberta)



### > Floreira

Floreira  
DIVISO  
**4<sup>99</sup>**



### > Base para floreira (fechada)



### > Base em vidro para iluminação



	CxLxA cm	peso kg	Cor	Ref.	peça €	
9	80.0x25.0x3.6	1.3	carvalho	10089417	<b>19,99</b>	
10			tabaco	10089418	<b>19,99</b>	
11			moca	10075013	<b>19,99</b>	
12			antracite	10075032	<b>19,99</b>	
13	Floreira	58.5x16.5x14.0	0.4	antracite	10089420	<b>4,99</b>
14	80.0x25.0x3.6	2.3	carvalho	10089415	<b>19,99</b>	
15			tabaco	10089416	<b>19,99</b>	
16			moca	10080334	<b>19,99</b>	
17			antracite	10080652	<b>19,99</b>	
18	Base em vidro para iluminação	76.8x0.4x18.8	1.1	branco	10089419	<b>19,99</b>





Mesa apoio  
ESMA  
205<sup>00</sup>

20



19

20

■ Max. Capacidade 40 kg



### Mesa apoio ESMA

A estrutura é feita de madeira maciça de faia e os painéis são revestidos com um revestimento de melamina resistente a riscos e equipados com 4 rodas orientáveis. Os freios em duas rodas garantem um estacionamento seguro da mesa lateral.

**Material: Faia sólida, manchada. 4 rodas totalmente móveis, 2 delas com freios! Superfície revestida de melamina!**

	CxLxA cm	peso kg	Cor	Ref.	peça €
19	71x46x80	13	castanho claro	10094792	205,00
20			castanho escuro	10094793	205,00

fácil montagem, entrega desmontadas.



23

Bengaleiro /cabide  
APENDIO, para  
289<sup>00</sup>

Mobiliário de Interior



Bengaleiro  
YARA  
89<sup>99</sup>

- Suporte de guarda-chuva
- Madeira sólida



Encontre mais produtos

[www.dauti.pt](http://www.dauti.pt)

21



### Bengaleiro YARA

Estável, extremamente prático e atraente ao mesmo tempo. Acabamento manchado e lacado de madeira de faia dimensionalmente estável. Entregamos esta bela peça de mobiliário desmontada em três partes - a montagem é muito fácil!

**Material: Faia sólida, manchada.**

	LxCxA cm	peso kg	Ref.	peça €
21	43x40x184	4.5	10090225	89,99



22

23

- Suporte de guarda chuva
- Madeira sólida



### Bengaleiro APENDIO

Este cabide funcional combina alta qualidade e design intemporal. Muito estável e resistente graças a uma placa de base de aço. Tem 20 ganchos e um suporte de guarda-chuva feito de aço inoxidável de alta qualidade. Entregue em kit, fácil montagem.

**Material: Carvalho natural ou tabaco corado, combinado com aço inoxidável.**

	CxLxAcm	peso kg	Farbe	Ref.	peça €
22	50x50x180	32	carvalho natural	30001698	289,00
23			tabaco tingido	30001699	299,00



> base de mesa consultar p. 345



## BENEFÍCIO

A junção tridimensional permite uma postura dinâmica e ergonômica e oferece o melhor conforto para os seus convidados.



Sitniss® by **VEGA**

### Conjuntos de mobiliário SEQUENCIO

Aqueles que se sentam por muito tempo devem pelo menos sentar-se tão bem e saudáveis quanto possível! O foco desta cadeira é uma junta tridimensional que separa a conexão rígida à base da cadeira, proporcionando assim micro-movimentos enquanto se senta, aliviando e fortalecendo a coluna. As cadeiras e poltronas de altura regulável e de fácil manutenção estão disponíveis em diferentes versões de cores, capas e base de pé. Naturalmente, todas as pernas de cadeira e poltrona são equipadas com planadores de plástico. Por favor escolha o seu elemento de assento fig. 1 - 4 e pé base (figo. 5 - 7).

Fig. 1 - 4: Por favor, solicite a base do pé separadamente. Material: Imitação de couro ou tecido: 70% lã, 25% poliamida, 5% outras fibras.



1

6



2

7



3

6



4

5

Cadeira de reunião SEQUENCIO, desde **238,00**



8



9

Banco SEQUENCIO

**149,00**



10

- Altura do assento ajustável
- Disponível em dois materiais
- 3 bases de pés disponíveis

	LxCxA cm (com base)	Assento-Altura cm	peso kg (sem base)	material	Cor	Ref.	peça €
1 Elemento de assento com apoio de braço	47x45x92-94	45-47	12.7	imitação de couro	preto	30001683	<b>259,00</b>
2 Elemento de assento sem apoio de braço	47x45x92-94	45-47	9.3	imitação de couro	preto	30001687	<b>159,00</b>
				pano	antracite	30001682	<b>259,00</b>
				pano	antracite	30001688	<b>159,00</b>

	peso kg	material	Cor	Ref.	peça €
5	2.1	Aço	crômio	30001680	<b>79,00</b>
6 Pé de base	1.7	Alumínio	prata mate	30001677	<b>89,00</b>
7	1.7	Alumínio	preto revestido a pó	30001676	<b>89,00</b>

	CxLxA cm	altura do assento cm	peso kg	material	Cor	Ref.	peça €
8 Poltrona*	56x44x110-120	35-44	16.6	pano	antracite	30001684	<b>499,00</b>
9 Lounger*	56x44x76-85	35-44	10.7	pano	antracite	30001681	<b>379,00</b>
10 Banco*	56x44x35-44	-	6.8	pano	antracite	30001678	<b>149,00</b>

\*incl. pé de base



Mesa  
CONFERENCIO, desde  
**278<sup>00</sup>**

## Crie a sua mesa para reuniões inspiradoras

### Mesa CONFERENCIO

A nossa série de mobiliário CONFERENCIO inspira os seus convidados com um design moderno e da mais alta qualidade. O sistema de mesas oferece uma variedade de possibilidades de combinações. Você tem a escolha entre pernas de mesa abertas e fechadas. Ambas as variantes são feitas de aço inoxidável escovado de alta qualidade ou aço revestido a pó. A perna aberta tem o benefício adicional para os convidados da sua conferência se sentarem confortavelmente em todos os lados da mesa. Os tampos de mesa estão disponíveis em duas decorações: tabaco de carvalho e carvalho castanho-cinza. Graças ao revestimento HPL de alta qualidade, são robustas, resistentes a riscos e fáceis de limpar. As bordas ABS resistentes ao impacto tornam os tampos das mesas mais duráveis e estáveis. A montagem dos tampos das mesas é simples e segura - são garantidos orifícios com inserts roscados na parte inferior das bancadas.

**Material: Aço inoxidável escovado ou revestido a pó. Tampos de mesa superfície HPL de alta qualidade. Fácil de limpar! Robusto! Combinável!**

#### 1. Escolha o seu tampo de mesa 2 Cores



	CxLxA cm	peso kg	Cor	Ref.	peça €
11	180.0x90.0x2.5	30.4	carvalho tabaco	30014347	<b>149,00</b>
12			carvalho castanho-cinza	30014345	<b>149,00</b>

#### 2. Acrescente o jogo de pernas 2 versões - 2 Cores

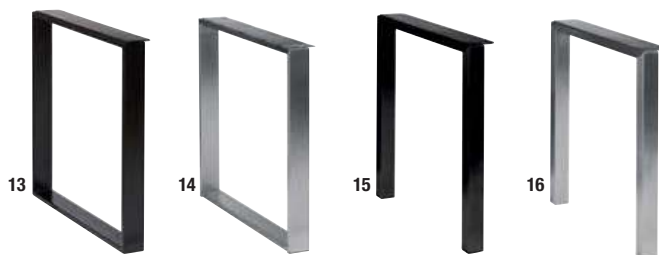

	LxCxA cm	peso kg	Cor	Ref.	peça €
13 Pernas fechadas	180.0x90.0x74.0	19.0	aço preto	30014348	<b>149,00</b>
14 Pernas fechadas			aço inoxidável-prata	30014349	<b>249,00</b>
15 Pernas abertas	180.0x90.0x74.0	20.8	aço preto	30014344	<b>129,00</b>
16 Pernas abertas			aço inoxidável-prata	30014346	<b>229,00</b>

### Exemplos de combinações:



Preço total 278,00 €



Preço total 398,00 €

Tampo da mesa  
CONFERENCIO  
**149<sup>00</sup>**



Cadeira de banquete, para

**29<sup>99</sup>**

## Cadeiras práticas para todo o tipo de eventos

■ empilhável

Cadeira de banquete  
**44<sup>99</sup>**



### Cadeira de banquete

Estas cadeiras práticas são ideais para todos os tipos de eventos. Eles são empilháveis e têm um assento e encosto acolchoados. As cadeiras estão disponíveis com uma estrutura de aço em visual martelado com capa vermelha ou azul ou com moldura de prata revestida a pó e capa de tecido preto. O melhor: as cadeiras podem ser usadas com capas a condizer para celebrações como casamentos ou grandes banquetes.

**Cobertura: 100% poliéster. Empilhável! Retardante de fogo!**

	LxCxA cm	altura do assento cm	peso kg	Cor	Ref.	peças pack	pack €	peça €
1				azul	10093928	4	119,96	<b>29,99</b>
2	44.5x59.0x92.0	47	5.8	vermelho	10093930	4	119,96	<b>29,99</b>
3				preto	10093720	4	119,96	<b>29,99</b>
4	45.0x61.5x92.5	47	7.7	preto	10093812	4	179,96	<b>44,99</b>

### Conector de fila para cadeira de banquete

Com os conectores de linha feitos de PVC você pode organizar as nossas cadeiras de banquete em fileiras de cadeiras. Simplesmente conecte as pernas da cadeira ou apoios de braço com ela.

	recomendado para	LxCxA cm	Ref.	peças pack	peça €
5	fig. 1 - 3	12.0x3.0x3.0	10092111	2	<b>7,98</b>
6	fig. 4	11.0x3.5x3.0	10099579	2	<b>9,98</b>



Capas correspondentes para cadeiras e mesas podem ser encontradas em

[www.dauti.pt](http://www.dauti.pt)



### Conector de fila

Com os conectores de linha feitos de PVC você pode organizar as nossas cadeiras de banquete em fileiras de cadeiras. Conecte as pernas da cadeira ou apoios de braço com ela.

Conector de linha, desde

**798**





■ Dobrável



Mesa de banquete redonda  
**199<sup>00</sup>**



Mesa de banquete retangular

**149<sup>00</sup>**

Mobiliário de Interior

### Mesa de Banquete

As mesas estão disponíveis em formato redondo ou retangular. A armação é feita de tubo de aço resistente, 30x30x1,5 mm, revestido a pó em visual cinzento martelado. Tampo da mesa: revestido a melamina de aglomerado de 18 mm, disponível em cinzento ou natural. As mesas podem ser armazenadas economizando espaço por meio de um simples mecanismo de dobragem. Economia de espaço! Dobrável!

	Forma	Dimensões cm	peso kg	Cor	Ref.	peça €
7	retangular	LxCxA 120x80x74	19	cinzento	10091197	<b>149,00</b>
8				faia natural	10091198	<b>149,00</b>
9	redonda	ØxA 150x74	30	faia natural	10091199	<b>199,00</b>

■ Dobrável  
■ Fácil de Limpar

Mesa K LAPBARO  
**64<sup>99</sup>**



Mesa bar K LAPBARO  
**69<sup>99</sup>**

### Mesa e mesa de Bar K LAPBARO

K LAPBARO economiza espaço e é fácil de montar! O tampo de mesa existe em branco ou antracite e tem proteção da borda em plástico. Contém um resistente quadro de tubo de aço revestido a pó que é ideal para o uso diário. Dobrável, a mesa precisa de apenas 15 cm de espaço.

**Dobrável! Fácil de Limpar! Garantia de 3 anos!**

		ØxA cm	peso kg	Cor	Ref.	peça €
10	MESA	70x73	8.4	branco	30002552	<b>64,99</b>
11				antracite	30002551	<b>64,99</b>
12	MESA DE BAR	70x110	10.5	branco	10090213	<b>69,99</b>
13				antracite	30002534	<b>69,99</b>



Tampo de mesa  
SPESSO, desde  
**69<sup>99</sup>**



1



2



3



4



### Tampo de Mesa SPESSO

O tampo de mesa SPESSO convence com a sua aparência natural e requintada! O tampo da mesa é feito como um tampo de mesa laminado, no entanto, tem um bordo de madeira de grão e uma espessura de material de 3,8 cm. Disponível em quatro versões de cores. Material de montagem está incluído.

**Espessura do material 3,8 cm! À prova de choque! Resistente à abrasão! Resistente a riscos! Fácil de limpar! Apenas para ambientes fechados!!**

CxL cm	68x68	80x80	120x80
peso kg	11.6	16.0	24.0
1 carvalho fumado	10008425	10008429	10008433
2 carvalho natural	10008427	10008431	10008435
3 pinheiro natural	10008428	10008432	10008436
4 beton	10008426	10008430	10008434
peça €	<b>69,99</b>	<b>89,99</b>	<b>129,00</b>



Tampo disponível em 3 formas :

redondo  quadrado  retangular



Tampo mesa  
MALIANA, desde  
**49<sup>99</sup>**

5



6



7



8

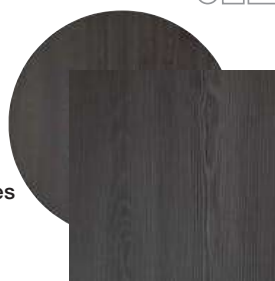

9



10



11



12

**Fácil de Limpar**  
**Muitas decorações**



### Tampo de Mesa MALIANA

Os tampos de mesa em madeira ou metal são quase indestrutíveis. Isto é assegurado: por um lado, pelo revestimento: Laminado de alta qualidade, que torna as bancadas robustas e resistentes e cumpre os requisitos da norma DIN EN 438-3: 2005. Por outro lado, os tampos de mesa são protegidos por resistência a impactos, bordas de ABS de 2 mm de espessura. Material de montagem está incluído

**Espessura do material 2,5 cm! À prova de choque! Resistente à abrasão! Resistente a riscos! Fácil de limpar! Apenas para ambientes fechados!**

Dimensoes cm	Ø 60	Ø 80	Ø 100	CxL 60x60	CxL 68x68	CxL 80x80	CxL 80x60	CxL 120x80
peso kg	5.3	9.4	11.0	6.8	8.6	12.0	8.6	18.0
5 carvalho tabaco tingido	30003927	30003929	30003924	30003903	30003910	30003916	30003890	30003867
6 carvalho castanho-cinzento	30003926	30003925	30003923	30003901	30003908	30003914	30003888	30003885
7 carvalho natural	30003928	30003866	30003872	30003902	30003909	30003915	30003889	30003876
8 carvalho wenge	30003865	30003883	30003877	30003906	30003912	30003900	30003893	30003878
9 pinheiro cinzento	30003880	30003870	30003879	30003907	30003913	30003918	30003894	30003871
10 pinheiro rustikal	30003869	30003884	30003874	30003896	30003898	30003919	30003895	30003887
11 metal antigo	30003863	30003881	30003875	30003904	30003897	30003917	30003891	30003868
12 metal enferrujado	30003864	30003882	30003873	30003905	30003911	30003899	30003892	30003886
peça €	<b>49,99</b>	<b>69,99</b>	<b>109,00</b>	<b>49,99</b>	<b>59,99</b>	<b>69,99</b>	<b>59,99</b>	<b>99,99</b>



Tampo de mesa SUMBA, desde **52<sup>99</sup>**

### Tampo de Mesa SUMBA

Tampos de mesa com folheado de madeira fina para um ambiente exclusivo! Montagem material está incluído na base da tabela  
Espessura do material 3,5 cm! Apenas para ambientes fechados!



Dimensoes cm	Ø 60	Ø 80	CxL 50x50	CxL 60x60	CxL 70x70	CxL 80x80	CxL 120x80
peso kg	6.9	10.9	6.1	8.5	10.8	15.3	23.8
13 nogueira manchada cinza	10089619	10089623	10089620	10089621	10089624	10089625	10089529
14 cinza preto manchado	10089611	10089615	10089612	10089613	10089616	10089617	10089618
peça €	<b>62,99</b>	<b>89,99</b>	<b>52,99</b>	<b>62,99</b>	<b>72,99</b>	<b>89,99</b>	<b>119,00</b>
15 noz natural	10089855	10089859	10089856	10089857	10089860	10089861	10089862
16 carvalho natural	10089823	10089827	10089824	10089825	10089828	10089829	10089830
peça €	<b>72,99</b>	<b>99,99</b>	<b>62,99</b>	<b>72,99</b>	<b>82,99</b>	<b>99,99</b>	<b>139,00</b>

Tampo de mesa em madeira maciça TORRES, desde

**59<sup>99</sup>**



- Madeira sólida
- Resistente a riscos



18 □ □



### Tampo de Mesa em madeira maciça TORRES

Com um look vintage moderno, feitos de madeira maciça de carvalho. Os tampos de mesa são lacados mate e manchados mantendo assim a sua aparência natural. São muito fáceis de cuidar - basta limpar com um pano húmido! Devido ao verniz, a superfície é resistente a riscos. Material de montagem está incluído.

**Espessura do material 3 cm! Suportes de metal impedem que o tampo da mesa se deforme! Apenas para ambientes fechados! Garantia de disponibilidade de 3 anos!**

CxL cm	40x40	100x40	60x60	70x70
peso kg	3.9	9.8	10.0	12.6
17 carvalho antigo	30014280	30014281	10099081	10099083
18 carvalho antigo castanho	30014279	30014282	10008491	10008492
peça €	<b>59,99</b>	<b>115,00</b>	<b>94,99</b>	<b>115,00</b>
CxL cm	80x80	80x60	120x80	
peso kg	15.9	12.5	23.4	
17 carvalho antigo	10099085	10099090	10099091	
18 carvalho antigo castanho	10008493	10008494	10008495	
peça €	<b>145,00</b>	<b>115,00</b>	<b>219,00</b>	

■ Madeira maciça



19 □ □

Tampo madeira sólida KENTUCKY, desde

**79<sup>99</sup>**



20 □ □



21 □ □



### Tampo de mesa em madeira maciça KENTUCKY

Feita de faia maciça e madeira de carvalho. Os tampos de mesa em natural são tratados com uma cera de óleo enquanto que a cor tabaco é lacada. Como resultado, eles mantêm a sua aparência natural e são muito fáceis de cuidar - basta limpar com um pano húmido. Material de montagem está incluído. **Espessura do material 3 cm! Suportes de metal impedem que o tampo da mesa se deforme! Apenas para ambientes fechados!**

CxL cm	60x60	70x70	80x80	80x60	120x80
peso kg	8.6	11.5	14.9	11.2	22.2
19 faia natural	10099394	10099395	10099396	10094789	10094790
20 faia tabaco tingido	10089630	10089631	10089632	10089633	10089634
peça €	<b>79,99</b>	<b>99,99</b>	<b>115,00</b>	<b>99,99</b>	<b>169,00</b>
21 carvalho natural	10099397	10099398	10099399	10094791	10095948
peça €	<b>94,99</b>	<b>115,00</b>	<b>145,00</b>	<b>115,00</b>	<b>209,00</b>

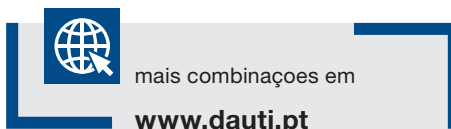

### Tampo de mesa WERZALIT-TOPALIT

Tampos de mesa ideais para interiores e exteriores. O tampo da mesa é simplesmente aparafusado na base da mesa. Material de montagem está incluído

**Material: Madeira de fibra de alta densidade com decorações atraentes. Robusto e resistente a intempéries!**

Dimensões cm	Ø 60	Ø 80	CxL 60x60	CxL 70x70	CxL 80x80	CxL 110x70
peso kg	4.2	6.7	3.7	6.7	9.2	10.8
1 preto	10091521	10091522	10091623	10091520	10091929	10091624
2 grafite	30040375	30040353	30040337	30040331	30040324	30040354
3 branco marmorizado	30040374	-	30040341	30040318	30040325	30040358
4 carvalho fumado	30040369	-	30040336	30040316	-	30040346
5 carvalho tabaco tingido	10008991	-	10008993	10008994	-	10008996
6 vintage branco	30040373	30040347	30040340	30040322	30040333	30040359
7 cinzento claro	30040371	-	30040342	30040321	-	-
8 pinho antigo	-	30040349	30040343	30040319	30040332	-
peça €	<b>34,99</b>	<b>44,99</b>	<b>39,99</b>	<b>49,99</b>	<b>59,99</b>	<b>64,99</b>





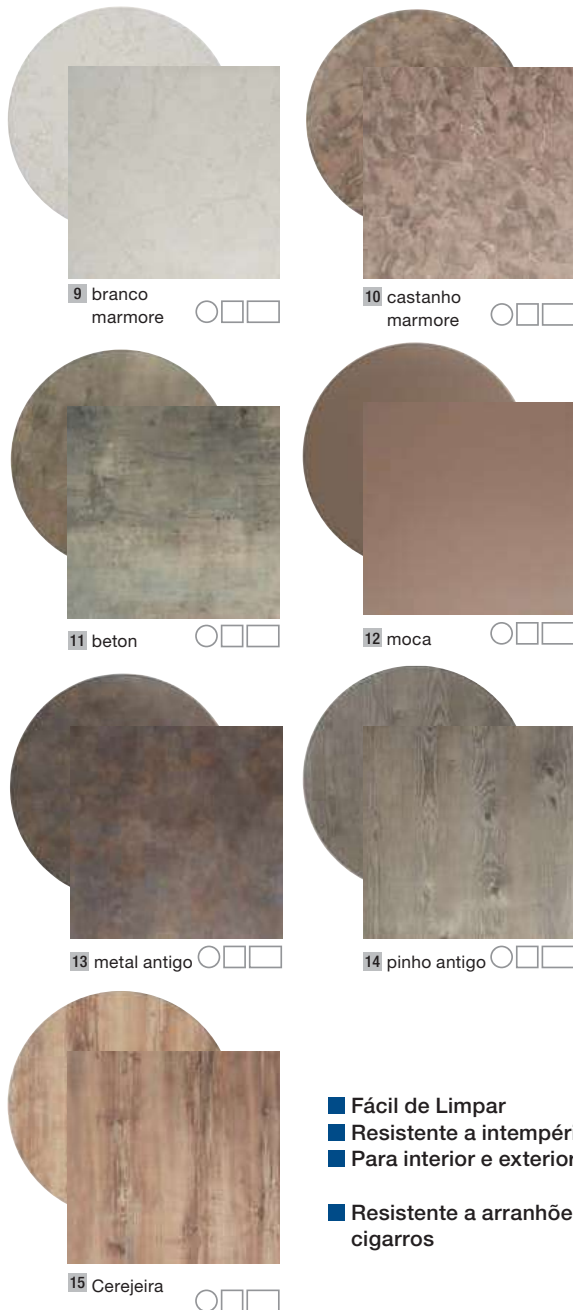

- Fácil de Limpar
- Resistente a intempéries e UV
- Para interior e exterior
- Resistente a arranhões e cigarros



### Tampos disponíveis em 2 formas

- volta    □ quadrado    □ retangular



Tampos e Bases de Mesa

### Tampo de mesa FINANDO

Versatilidade e qualidade: Estes tampos de mesa inspiram-se num design moderno e adaptam-se a qualquer ambiente com a sua grande variedade de decorações! Eles são feitos de aparas de madeira prensada e selados à prova d'água - assim eles são perfeitos para ambientes internos e externos. Com a sua baixa espessura de material de apenas 16 mm, eles parecem leves. Escolha entre as formas redondas, quadradas ou retangulares e várias decorações diferentes adaptando-se ao seu estilo individual. Nota: Na luz solar forte, as decorações escuras podem ficar salientes. Este processo é normal e a forma original é restaurada assim que a insolação diminui. Portanto, recomendamos decorações brilhantes para o exterior. A nossa base de mesa, juntamente com os tamanhos de mesa recomendados por nós, atendem aos requisitos de estabilidade. O tampo da mesa é simplesmente aparafusado na base da mesa. Material de montagem está incluído.

**Fácil de Limpar! UV- resistente.**

Dimensoes cm	Ø 70	Ø 80	CxL 70x70	CxL 80x80	CxL 120x80
peso kg	5.2	6.9	6.7	8.8	12.9
9 branco marmore	30014580	30014548	30014566	30014564	30014551
10 castanho marmore	30014560	30014552	30014573	30014571	30014543
11 beton	30014547	30014557	30014558	30014545	30014554
12 moca	30014567	30014574	30014576	30014542	30014569
13 metal antigo	30014556	30014546	30014553	30014549	30014563
14 pinho antigo	30014565	30014575	30014578	30014559	30014579
15 cerejeira	30014577	30014572	30014550	30014562	30014570
peça €	<b>54,99</b>	<b>64,99</b>	<b>59,99</b>	<b>69,99</b>	<b>94,99</b>



### Seção transversal dos tampos de mesa 9 - 15 dimensão em mm





- Resistente a riscos
- Resistente a UV e intempéries

Tampo mesa compacto LIFT, desde **75<sup>99</sup>**



Borda chanfrada

1 prata

2 antracite

3 branco

4 beton

5 carvalho

6 carvalho natural



### Base de mesa disponível 2 formas:

- redonda  quadrada



### Tampo de mesa compacto LIFT

Estas bancadas são absolutamente resistente às intempéries. A superfície é muito dura e, portanto, resistente a riscos. A borda chanfrada torna o tampo da mesa de 13 mm de espessura muito fino. Material de montagem especialmente para estes tamos de mesa está incluído. Ideal para interiores e exteriores!

Dimensoes cm	Ø 60	Ø 80	CxL 60x60	CxL 68x68	CxL 80x80
peso	4.8	8.8	6.1	7.8	11.3
1 prata	10094289	10094291	10094286	10094287	10094288
2 antracite	10094295	10094297	10094292	10094293	10094294
3 branco	10094301	10094303	10094298	10094299	10094300
4 beton	10094307	10094310	10094304	10094305	10094306
5 carvalho	10089658	10089662	10089657	10089659	10089661
6 carvalho natural	10089652	10089656	10089651	10089653	10089655
peça €	<b>75,99</b>	<b>119,00</b>	<b>75,99</b>	<b>85,99</b>	<b>119,00</b>

\* O tampo da mesa é simplesmente aparafusado na base da mesa. Material de montagem está incluído.

Tampo de mesa de teca LUIGI, desde

**69<sup>99</sup>**

- Madeira maciça de teca



7



8

### Tampo mesa de teca LUIGI

Os tamos de mesa à prova de intempéries estão disponíveis com ou sem moldura de alumínio.

**Espessura da mesa: 2 cm. À prova de intempéries! Fácil de limpar!**

CxLxA cm	60x60x2	70x70x2	80x80x2
peso kg	4.0	4.7	6.3
7 sem moldura de alumínio	10095061	10095059	10095062
peça €	<b>69,99</b>	<b>74,99</b>	<b>84,99</b>
CxLxA cm	60x60x2	70x70x2	80x80x2
peso kg	3.3	4.2	6.0
8 con moldura de alumínio	10095063	10095060	10095070
peça €	<b>74,99</b>	<b>79,99</b>	<b>89,99</b>

\*O tampo da mesa é simplesmente aparafusado na base da mesa. Material de montagem está incluído





Base de mesa ARGENTO, desde **119<sup>00</sup>**

> Tampo da mesa SUMBA veja p. 339



Base de mesa RONDO, desde **95<sup>99</sup>**

> Base da mesa LIFT veja pág. 342



### Bases de Mesa ARGENTO

Estas bases de mesa - feitas de aço inoxidável de alta qualidade - são ideais para qualquer ambiente e são adequadas para todos os nossos tampos de mesa. Todas as bases da mesa incluem parafusos de ajuste para compensar as irregularidades do solo. Material de montagem para tampos de mesa está incluído. Montagem fácil. Para áreas internas e externas protegidas.

**Material: aço inoxidável. Garantia de disponibilidade de 3 anos!**

	Dimensão cm	max. empf. tamanho do tampo da mesa cm	peso kg	Ref.	peça €
9	LxCxA 40.0x40.0x72.0	Ø 80, CxL 60x60	16.7	10089398	<b>119,00</b>
10	LxCxA 55.0x55.0x72.0	Ø 100, CxL 80x80	28.4	10089401	<b>149,00</b>
11	LxCxA 40.0x70.0x72.0	CxL 140x80	29.7	10089402	<b>179,00</b>
12	ØxA 56.0x72.0	Ø 90, CxL 80x80	21.5	10089397	<b>149,00</b>
13	BxLxH 40.5x40.5x108.0	Ø 80, CxL 60x60	19.0	10089400	<b>129,00</b>
14	ØxA 42.5x108.0	Ø 80, CxL 60x60	16.0	10089395	<b>129,00</b>

\* Fácil montagem, entregue desmontada, incl. material de montagem para nossos tampos de mesa

### Bases de Mesa RONDO e QUADRO

Estas bases de mesa fornecem a estabilidade adequada para todos os ambientes. Todas as bases da mesa incluem parafusos de ajuste para compensar as irregularidades do solo. Para áreas internas e externas protegidas. **Material: Aço cromado. Garantia de disponibilidade de 3 anos!**

#### Bases de Mesa RONDO

	ØxA cm	max. tamanho tampo cm	peso kg	Ref.	peça €
15	45x72	Ø 80, CxL 70x70	16.5	10089569	<b>95,99</b>
	56x72	Ø 90, CxL 80x80	26.9	10089405	<b>105,00</b>
16	Mesa de bar 56x108	Ø 90, CxL 80x80	24.0	10089403	<b>129,00</b>

#### Bases de Mesa QUADRO

	LxCxA cm	tamanho do tampo da mesa cm	peso kg	Ref.	peça €
17	42x42x72	Ø 80, CxL 70x70	18.0	10089566	<b>95,99</b>
	56x56x72	Ø 100, CxL 80x80	26.0	10089567	<b>109,00</b>

\* Fácil montagem, desmontada, incl. Material de montagem para as nossas bancadas..



Base de mesa  
BAROCK  
79<sup>99</sup>

### Bases de Mesa

Estas bases fornecem estabilidade à sua mesa e são adequadas para todos os ambientes. Todas as bases de mesa incluem parafusos de ajuste para compensar as irregularidades do solo. Para interiores e exteriores

Montagem fácil, é entregue desmontado. Material de montagem está incluído na base da tabela.

fig. 1 – ig. 1 - 19: Aço fundido, revestido.

Fig. 20 - 27: Aço revestido.

Garantia de disponibilidade de 3 anos! (fig. 3-27).



### Bases de Mesa BAROCK

	ØxA cm	max.tamanho tampo mesa cm	peso kg	Ref.	peça €
1 Tamanho padrão	43x72	Ø 80, CxL 70x70	17	30026298	<b>79,99</b>
2	56x72	Ø 90, CxL 80x80	21	30026297	<b>94,99</b>

Base de mesa NOSTALGIE, desde

64<sup>99</sup>

■ Tamanho padrão

3



■ Mesa de bar

Base de mesa SOLENZO, desde

64<sup>99</sup>

■ Dupla



5

6

Base de mesa PYRAMIDE, desde

59<sup>99</sup>

■ Tamanho padrão

7



10

### Base de mesa NOSTALGIE

	LxCxA cm	max. tamanho tampo cm	peso kg	Cor	Ref.	peça €
3 Tamanho padrão	42x42x72	Ø 80, CxL 70x70	20.6	branco	10089394	<b>74,99</b>
	42x42x72	Ø 80, CxL 70x70		preto	10089392	<b>64,99</b>
4 Mesa de bar	42x42x108	Ø 80, CxL 70x70	23.4	preto	10089393	<b>74,99</b>

### Base de mesa SOLENZO

	LxCxA cm	max. tamanho tampo cm	peso kg	Ref.	peça €
5 Tamanho padrão	44x44x72	Ø 90, CxL 80x80	20.0	10092846	<b>64,99</b>
6	48x80x72	CxL 140x80	26.0	10090060	<b>74,99</b>

■ Tamanho padrão

■ Mesa de Bar



11



12

Mesa de bar RONDO, para  
59<sup>99</sup>

■ Standard

■ Mesa de Bar



13



14



15



16

### Bases de Mesa QUADRO

	LxCxA cm	max. tampo de mesa cm	peso kg	Cor	Ref.	peça €
13 Tamanho padrão	42x42x72	Ø 80, CxL 70x70	18.1	branco	10089571	<b>69,99</b>
	42x42x72	Ø 80, CxL 70x70		preto	10093958	<b>59,99</b>
14	55x55x72	Ø 100, CxL 80x80	27.8	branco	30040117	<b>79,99</b>
	55x55x72	Ø 100, CxL 80x80		preto	30040179	<b>69,99</b>
15	40x80x72	CxL 140x80	26.8	preto	30040109	<b>119,00</b>
16 Mesa de bar	42x42x108	Ø 80, CxL 70x70	19.4	preto	10093957	<b>79,99</b>
	55x55x108	Ø 100, CxL 80x80		28.2	preto	30040104

### Bases de Mesa RONDO

	ØxA cm	max. tampo de mesa cm	peso kg	Ref.	peça €
11 Tamanho padrão	43x72	Ø 80, CxL 70x70	15.5	10093959	<b>59,99</b>
	55x72	Ø 90, CxL 80x80	24.8	30040106	<b>74,99</b>
12 Mesa de bar	43x108	Ø 80, CxL 70x70	16.5	10089556	<b>74,99</b>

Base de mesa

KREUZ

54<sup>99</sup>

■ Com 2 pés



### Bases KREUZ

	BxLxH cm	max. tampo mesa cm	peso kg	Ref.	peça €
17 Tamanho padrão	84x84x72	Ø 90, CxL 80x80	13.2	30040107	54,99

### Bases de Mesa DUO

	LxCxA cm	max. tampo de mesa cm	peso kg	Ref.	peça €
18 Tamanho padrão	55x11x72	CxL 120x80	2 x 8.7	10089575	74,99
19	54x6x72	CxL 140x80	2 x 9.7	10089561	74,99



> Tampo da mesa SUMBA veja p. 339

Base para mesa

FINO

64<sup>99</sup>

■ Standard

■ Pequena



### Bases de Mesa FINO

	dimensões cm	max. tamanho tampo cm	peso kg	Ref.	peça €
20 Pequena	ØxA 43x45	Ø 80, CxL 60x60	16.0	10089591	64,99
21	LxCxA 40x40x45	Ø 80, CxL 70x70	18.0	10089592	64,99
22	ØxA 43x72	Ø 80, CxL 70x70	17.0	10089587	69,99
23 Tamanho padrão	LxCxA 43x43x72	Ø 90, CxL 80x80	18.0	10089585	69,99
24	LxCxA 40x70x72	CxL 140x80	32.0	10089589	109,00

	dimensões cm	max. tamanho tampo cm	peso kg	Ref.	peça €
25	HxØ 108x43	Ø 80, CxL 70x70	18.0	10089588	79,99
26 Mesa de bar	LxCxA 43x43x108	Ø 90, CxL 80x80	19.5	10089586	79,99
27	LxCxA 40x70x108	CxL 140x80	34.5	10089590	129,00



### Bases de Mesa ORIO

Estas bases de mesa são de especial atenção - são feitas de aço inoxidável e podem ser combinadas nas cores da tendência atual de cobre ou ouro lacado com todos os nossos tampos de mesa. Todas as bases da mesa incluem parafusos de ajuste para compensar as irregularidades do solo. Material de montagem para tampos de mesa está incluído. Para áreas internas e externas protegidas.

**Material: aço inoxidável, lacado / envernizado.**

	dimensões cm	max. tampo mesa cm	peso kg	Cor	Ref.	peça €
28	ØxA 54x72	Ø 90, CxL 80x80	17.2	gold	30002404	159,00
cobre				30002415	159,00	
30 Tamanho padrão	LxCxA 40x40x72	Ø 80, CxL 60x60	13.5	gold	30002414	129,00
31				cobre	30002408	129,00
32	LxCxA 55x55x72	Ø 100, CxL 80x80	22.0	gold	30002409	159,00
33				cobre	30002405	159,00





Base de mesa  
FLEKSO, desde  
**179<sup>00</sup>**



Base mesa  
SCUDO, desde  
**119<sup>00</sup>**

- Dobrável
- Economia de Espaço
- Base dupla disponível



### Bases de mesa SCUDO

Graças a uma construção especial, as pernas da mesa podem ser colocadas juntas. A mesa dobrável é extremamente compacta. Adequado para todos os tampos da nossa gama.

**Material: Alumínio revestido a pó. Para interiores e exteriores! Resistente a intempéries e UV! Incl. parafusos de ajuste para compensar as irregularidades do solo! Dobrável! Economia de espaço!**

	LxCxA cm	max. dimensão base mesa cm	peso kg	Cor	Ref.	peça €
3	52.0x48.0x70.5	Ø 80, CxL 80x80	5.8	prata	10093367	<b>119,00</b>
4				antracite	10093368	<b>119,00</b>
5	52.0x87.0x71.0	CxL 120x80	8.8	prata	10094778	<b>185,00</b>
6				antracite	10094779	<b>185,00</b>

\* entregue desmontado. Incl. material de montagem para tampos da mesa. Fácil de montar.



- Diferenças de altura de até 20 cm compensáveis
- Nenhum problema com inclinação forte e escadas
- Sistema patenteado pela VEGA

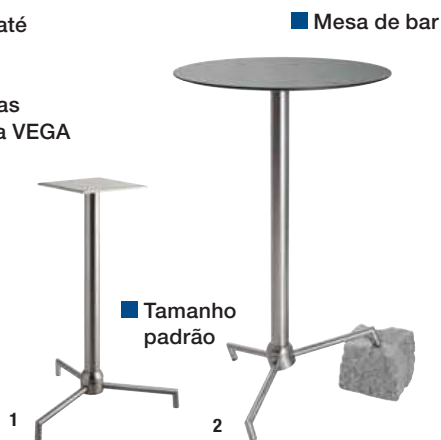

■ Mesa de bar

■ Tamanho padrão

Base de mesa  
KROMO, desde  
**99<sup>99</sup>**

■ Mesa com 2 pés



### Bases de Mesa FLEKSO

As mesas bambas são agora uma coisa do passado! A nova base de mesa FLEKSO compensa qualquer irregularidade ou gradiente no solo de forma rápida, fácil e muito confiante. Isso é garantido por um sistema de junta esférica patenteado pela VEGA, que torna o ajuste flexível da base da mesa extremamente fácil. Girando o tampo da mesa no sentido horário e anti-horário, o mecanismo é apertado ou desapertado. Adequado para todos os tampos da nossa gama.

**Material: aço inoxidável, escovado. Ajuste flexível patenteado por VEGA (junta esférica)! À prova de intempéries! Para interiores e exteriores.**

	LxCxA cm	max. dimensão base mesa cm	peso kg	Ref.	peça €
1 Tamanho padrão	55x55x73	Ø 70	5.4	10008507	<b>179,00</b>
2 Mesa de bar	55x55x109	Ø 70	6.2	10008506	<b>199,00</b>

\* entregue desmontado. Incl. material de montagem para tampos de mesa. fácil de montar.



### Bases de Mesa KROMO

As nossas bases de mesa de aço inoxidável combinam estabilidade com aparência moderna e são adequadas tanto para ambientes internos como para ambientes externos. Adequado para todos os tampos da nossa gama. Ref. 10089577 apenas adequado para tampos de mesa retangulares de 110x70 cm a 140x80 cm.

**Material: aço inoxidável, escovado. Inclui parafusos de ajuste para compensar irregularidades no solo! Para interior e exterior! Resistente a intempéries e UV**

	LxCxA cm	max. dimensão base mesa cm	peso kg	Ref.	peça €
7 Tamanho	43x43x74	Ø 80, CxL 60x60	6.2	10089576	<b>99,99</b>
8 padrão	63x95x74	CxL 140x80	14.0	10089577	<b>129,00</b>

\* entregue desmontado. Incl. material de montagem para tampos de mesa. fácil de montar.



Base de mesa  
TAIPA, desde  
**74<sup>99</sup>**



- Dobrável
- Economia de espaço
- Tamanho padrão
- Mesa de bar

### Bases de Mesa TAIPA

Alumínio estável e pesos adicionais dão à base da mesa a estabilidade necessária. A forma escalonada da cruz de base e a cruz de mesa dobrável permitem um arranjo de economia de espaço de várias mesas. Adequado para todos os tampos da nossa gama.

**Material: Alumínio escovado. Incl. parafusos de ajuste para compensar irregularidades do solo! Para interiores e exteriores! Economia de Espaço! Dobrável! À prova de água! Garantia de 3 anos!**

	LxCxA cm	max. dimensões rec. cm	peso kg	Ref.	peça €
9 Tamanho padrão	66x66x72	Ø 80, CxL 70x70	7.0	10095048	<b>74,99</b>
10 Mesa de bar	66x66x108	Ø 80, CxL 70x70	7.7	10009333	<b>94,99</b>

\* entregue desmontado. Incl. material de montagem para tampos de mesa. Fácil de montar.

Base de mesa  
LUIGI, desde  
**49<sup>99</sup>**

- Dobrável
- Peso leve



### Bases de Mesa LUIGI

As bases de mesa de alumínio são ideais para o exterior. Para proteger as bancadas e economizar espaço, as bancadas podem ser dobradas em 90°. A coluna de ref. 10090597 é adicionalmente coberta com madeira de teca.

Adequado para todos os tampos da nossa gama. Para interiores e exteriores! Economia de espaço! Leve! Espessura de alumínio 2 mm! Incl. parafusos de ajuste para compensar as irregularidades do solo!

	CxLxA cm	max. dimensões base apoio cm	Cor	peso kg	Ref.	peça €
11 Tamanho padrão	42x42x68	Ø 60, CxL 60x60	Alu	4.0	10090596	<b>49,99</b>
12			Teak	4.5	10090597	<b>54,99</b>

\* entregue desmontado. Incl. material de montagem para tampos de mesa. Fácil de montar.

Base de mesa  
ANEGO  
**74<sup>99</sup>**

- Dobrável



### Base de Mesa ANEGO

A base da mesa feita de alumínio é ideal para o exterior. Para proteger as bancadas e economizar espaço, as bancadas podem ser dobradas em 90°. Adequado para todos os tampos da nossa gama. Material: Alumínio escovado. Para interiores e exteriores! Resistente a intempéries e UV! Incl. parafusos de ajuste para compensar as irregularidades do solo!

**Garantia de disponibilidade de 3 anos!**

	LxCxA cm	max. dimensões base de mesa cm	peso kg	Ref.	peça €
13 Tamanho padrão	45x45x72	Ø 80, CxL 70x70	7.5	10094663	<b>74,99</b>

\* entregue desmontado. Incl. material de montagem para tampos de mesa. Fácil de montar.



Base de mesa  
ADRIANO, desde  
**109<sup>00</sup>**

- Dobrável
- Economia de espaço
- Também disponível na altura da mesa de bar



### Bases de Mesa ADRIANO

Base de mesa de alta qualidade feita de alumínio à prova de intempéries, revestido a pó. As pernas da mesa podem ser colocadas juntas e a cruz da mesa é dobrável. Adequado para todos os tampos da nossa gama.

**Material: Alumínio revestido a pó. Para interiores e exteriores! Dobrável! UV e resistente ao tempo! Economia de espaço! Incl. parafusos de ajuste para compensar as irregularidades do solo! Garantia de disponibilidade de 3 anos!**

	LxCxA cm	max. dimensões base de mesa cm	peso kg	Cor	Ref.	peça €
14 Tamanho padrão	48x53x73	Ø 80, CxL 70x70	5.0	silver	10094646	<b>109,00</b>
15				antracite	10094508	<b>109,00</b>
16 Mesa de bar	48x53x109	Ø 80, CxL 70x70	5.4	silver	10094801	<b>129,00</b>
17				antracite	10094800	<b>129,00</b>

\* entregue desmontado. Incl. material de montagem para tampos de mesa. Fácil de montar



## Flat® Technologie

A irritante oscilação nas mesas internas e externas finalmente chega ao fim. Isso é feito pela tecnologia patenteada Flat® especial. Os planadores de piso hidráulico ajustam-se perfeitamente a qualquer terreno irregular. Assim, várias tabelas podem ser alinhadas de maneira rápida e fácil na altura uma ao lado da outra. Simplesmente alinhe as mesas na posição desejada. O bloqueio ocorre sozinho.



- Planadores de piso hidráulicos
- A base da mesa ajusta-se automaticamente a terrenos irregulares
- Alinhamento simples de várias mesas próximas umas das outras na mesma altura
- O bloqueio é feito depois de alinhar a posição desejada por si só.



Base mesa com ajuste regulável de alumínio  
**109<sup>00</sup>**

2

- Flat® Technologie
- Ajuste automático



1



2



3



4

- Dobrável



5

- Dobrável e empilhável.



6

### Bases de Mesa REGULO de Alumínio

A base da mesa com planadores de piso hidráulico garantem mesas estáveis em todos os momentos. Também é possível para alinhar várias mesas. Os modelos fig. 4 - 6 são dobráveis e economizam espaço.

**Material: Alumínio ou ferro fundido (fig. 6), com planadores de plástico. Para interiores e exteriores. Garantia de disponibilidade de 3 anos!**

	LxCxA cm	max. tam. Topo base cm	peso kg	Cor	Ref.	peça €
1				prata	10094447	<b>109,00</b>
2	49.0x49.0x72.0	Ø 80, CxL 70x70	4.5	antracite	10097696	<b>114,00</b>
3	49.0x49.0x103.5	Ø 80, CxL 70x70	6.0	prata	10008487	<b>135,00</b>
4 dobrável	49.0x49.0x72.0	Ø 80, CxL 70x70	4.5	prata	10094645	<b>134,00</b>
5 dobrável e empilhável	51.0x51.0x72.0	Ø 80, CxL 70x70	4.8	prata	10008485	<b>149,00</b>
6				preto	10008486	<b>149,00</b>

\* entregue desmontado. Incl. material de montagem para tampos de mesa. fácil de montar.





> tampo de mesa LIFT ver na pag 342



> Tampo da mesa WERZALIT ver na pag. 340



Correspondência de tampos de mesa, veja p. 338-342 e em

[www.dauti.pt](http://www.dauti.pt)



7



8



9

- Flat® Tecnologia
- Ajuste automático

■ Com 2 pés



10



11



12

### Base de mesa REGULU em aço fundido

Esta base de mesa com planadores hidráulicos de piso ajusta-se perfeitamente a qualquer terreno irregular. Assim, várias tabelas podem ser ajustadas de maneira rápida e fácil à altura próxima uma da outra. Simplesmente alinhe as mesas na posição desejada, o bloqueio ocorre sozinho.

**Material:** aço fundido, revestido a pó, com plástico-planadores.

**Para interior e exterior.**

**Garantia de disponibilidade de 3 anos!**



	dimensões cm	max. rec. Tampo mesa cm	peso kg	Ref.	peça €
7 NOSTALGIE	LxCxA 57.0x57.0x72.0	Ø 90, CxL 80x80	17	30003095	119,00
8 quadrada	LxCxA 40.0x40.0x72.0	Ø 70, CxL 70x70	13	10008489	105,00
9 redonda	ØxA 55.0x72.0	Ø 80, CxL 70x70	18	10094448	109,00
10 dupla	LxCxA 56.0x13.0x72.0	CxL 120x80	2x 8	10095946	114,00
11 Cruz	LxCxA 57.0x56.0x72.0	Ø 90, CxL 80x80	12	10094449	89,99
12 Cruz	LxCxA 57.0x57.0x103.5	Ø 90, CxL 80x80	13	10008488	119,00

\*vêm demontado. inclui material para tampo de mesa. F'cail de montar

# AVENTURO

Um carrinho multifuncional que pode ser montado de acordo com os seus desejos. AVENTURO impressiona com design e função! Com a ajuda das travessas (incluídas no escopo de entrega), você pode transportar com segurança garrafas, copos e muito mais no primeiro e no segundo andar. As prateleiras separadamente ordenáveis, os recipientes GN 1/1 e o porta-talheres podem ser usados de forma flexível - exatamente como você precisa. O quadro é feito de alumínio revestido a pó mate, as prateleiras são feitas de plástico. Isto torna o AVENTURO robusto e resistente às intempéries, tornando-o perfeito para uso externo. As rodas com freio de estacionamento precisam ser encomendadas separadamente e fornecem a flexibilidade necessária.

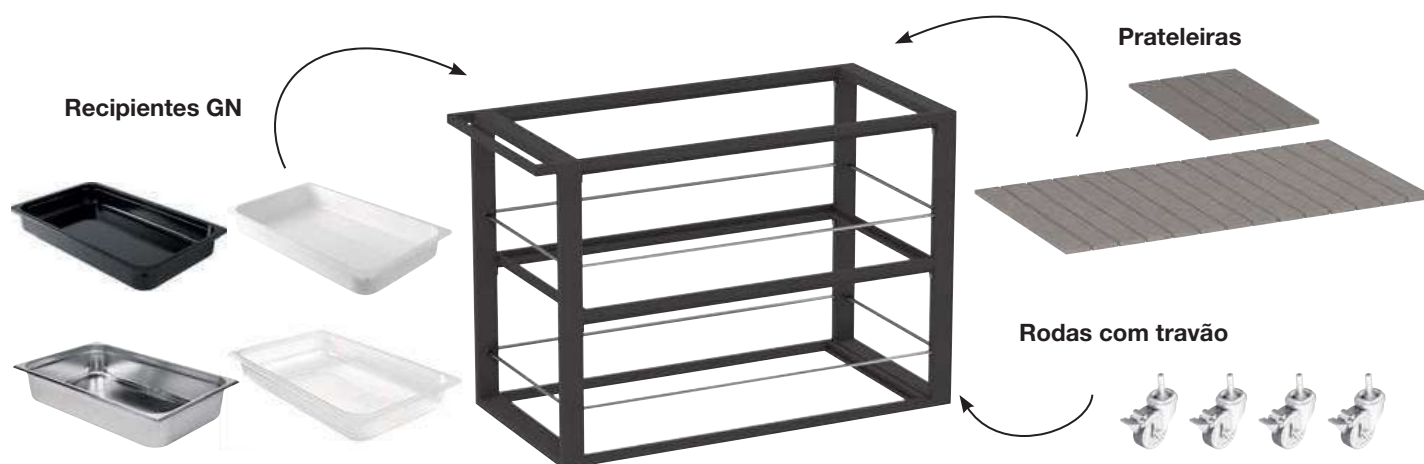

carrinho de Apoio  
AVENTURO, desde  
**279<sup>95</sup>**

- Apropriado exteriores
- Combinável
- Estável e robusto

> Todos os itens do carrinho de limpeza  
AVENTURO ver pág. 352

# AVENTURO

✚ GN-tamanho: Combine AVENTURO com Receptientes GN-!

*Um carrinho de limpeza feito sob medida para você!*

✚ Individualmente configurável: permaneça flexível.



✚ Resistente a raios UV e à prova de intempéries: Ideal para o exterior!

# AVENTURO – Combine individualmente



## Carrinho multifuncional AVENTURO

Com a sua estrutura de alta qualidade em alumínio mate e prateleiras em plástico robusto, este é extremamente estável, resistente aos raios UV e às intempéries, sendo de cuidados extremamente fáceis. Os suportes transversais estáveis (incluídos no escopo de entrega) podem ser usados no 2º e no 3º andar para um transporte seguro de garrafas, louças e muito mais. Também vários recipientes GN e um recipiente de talheres podem ser usados com precisão. Tudo isso torna este carrinho de limpeza extremamente flexível. Quadros e prateleiras podem ser combinados individualmente em cores com muitas das nossas cadeiras e mesas existentes. AVENTURO é a melhor escolha para o seu ambiente moderno interior e exterior.

Em alumínio mate revestido a pó, prateleiras em plástico com aspecto de madeira, porta-talheres em polipropileno. Adequado para ao ar livre! 3 anos de garantia.

### 1. Escolha para os dois primeiros níveis

> 1 Prateleira



> Escolha 5 destes elementos



■ Recipientes GN em 3 materiais diferentes disponíveis

> Outra versão GN pode ser encontrada na p. 476-479

■ Configure individualmente  
■ Resistente a intempéries e UV

### 2. Adicione uma prateleira como piso.



### 3. Monte as rodas



	LxCxA cm	Cor	Ref.	peça €
1 quadro*	119.0x56.0x88.8	antracite	10080377	99,99
2 Prateleira	97.5x53.0x3.0	cinzento	10080378	49,99
	53.0x32.5x3.0	cinzento	10080410	29,99
4 Conjunto de rodas de 4 peças (incluindo material de montagem)	–	–	10080421	29,99

	CxLxA cm	material	Cor	Ref.	peça €
5 recipientes GN 1/1 GN	53.0x32.5x6.5	Melamin	branco	10006315	29,99
			preto	10006324	29,99
		polipropileno	–	10010359	9,59
			aço inoxidável 18/10	–	10081630

\*Quadro desmontado, incl. Material de montagem! Máx. Carga por prateleira: 40 kg.

### Exemplo de combinações:



Preço completo: 319,93 €



Preço completo: 304,93 €



Preço completo 359,91 €

recipiente de talheres AVENTURO

39,99



recipiente de talheres AVENTURO polipropileno. GN 1/1.

	LxAxC cm	Ref.	peça €
9	53.0x9.0x32.5	10080423	39,99



### Completo

Economize dinheiro com o nosso conjunto completo de carrinho multifuncional. Compre o conjunto pronto com um número de itens único e beneficie da nossa oferta de preço atraente em comparação com a compra das peças individuais.

### Conjunto completo de carrinho de compensação AVENTURO

- 1x quadro
- 2x prateleiras (97,5x53,0x3,0 cm)
- 2x prateleira (53,0x32,5x3,0 cm)
- 1x conjunto de rodas 4 peças
- 1x suporte de talheres

	LxAxC cm	Ref.	peça €
10	119.0x88.8x56.0	30022038	299,00



10



Banco  
SOLIST  
**198<sup>99</sup>**

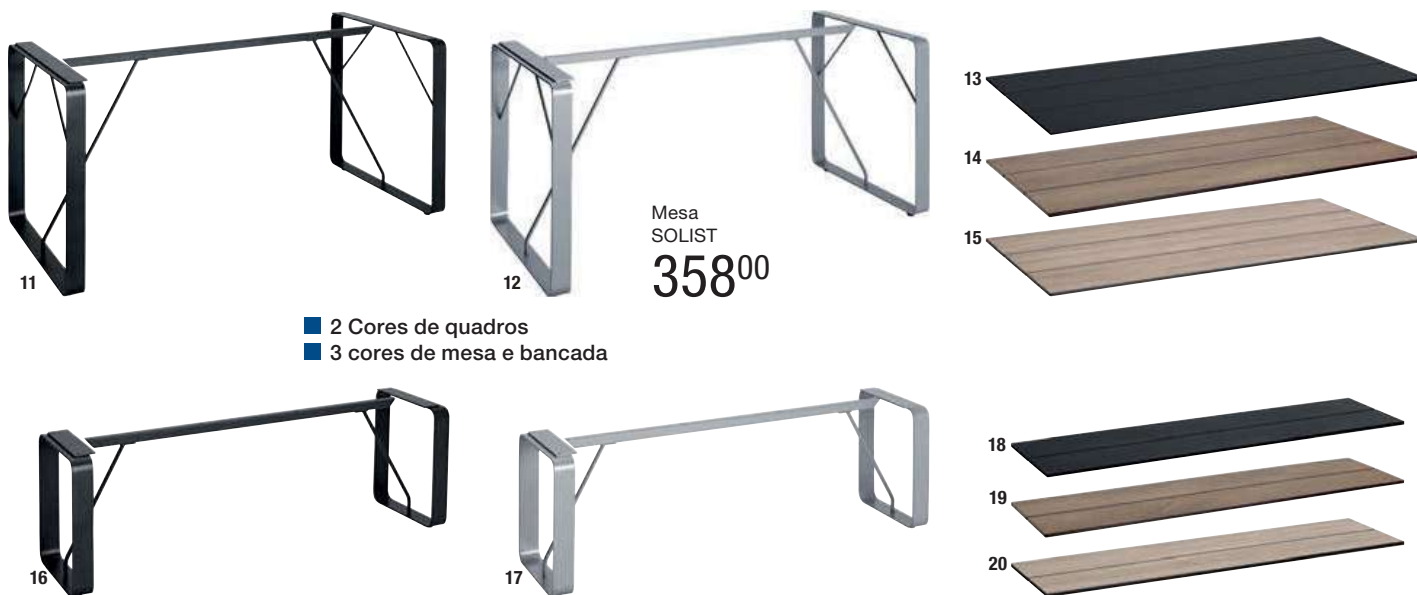

Mesa  
SOLIST  
**358<sup>00</sup>**

- 2 Cores de quadros
- 3 cores de mesa e bancada



### Conjuntos de mobiliário SOLIST

Combine as estruturas disponíveis feitas de aço absolutamente resistente às intempéries, galvanizado e revestido a pó, com a mesa e tampos de mesa. Estes consistem em madeira laminada compacta de alta qualidade e com decorações modernas e fáceis de limpar. O lado superior do topo é dividido por seções estreitas e fresadas, resultando numa aparência harmoniosa. As bancadas podem ser empurradas sob as mesas para economizar espaço e também podem ser ligadas à prova de roubo (ver p. 400). Material de montagem para o tampo da mesa está incluído no quadro.

**À prova de água! Combinado individualmente!**  
**Garantia de 3 anos!**

	CxLxA cm	peso kg	Cor	Ref.	peça €
11	Suporte mesa 160.0x75.0x73.0	40.0	antracite	10094774	<b>159,00</b>
12			prata	10094775	<b>159,00</b>
13	Base de mesa 160.0x75.0x1.3	19.4	antracite	10094796	<b>199,00</b>
14			carvalho fumado	10089899	<b>199,00</b>
15			carvalho	10094797	<b>199,00</b>
16	Bancada 139.0x36.0x44.0	21.6	antracite	10094776	<b>89,99</b>
17			prata	10094777	<b>89,99</b>
18	Bancada 139.0x36.0x1.3	8.3	antracite	10094798	<b>109,00</b>
19			carvalho fumado	10089900	<b>109,00</b>
20			carvalho	10094799	<b>109,00</b>

Vem desmontado. Fácil de montar

Almofada de banco  
VINCENT

8,49



### Almofada de banco VINCENT

Adequado para a cadeira ARTLESS. A capa pode ser facilmente removida do enchimento de espuma através de um fecho. Com lado inferior de PVC antiderrapante. Para mais cores ver p. 362

**Cobertura: 100% poliéster. Lavável 30 °C.**

**Recheio: espuma de poliuretano. Repelente à água e resistente aos raios UV! Removível!**

	LxCxA cm	Cor	Ref.	peça €
1	40x40x3	cru	10082778	8,49
2		vermelho	10082776	8,49
3		maçã verde	10082773	8,49
4		antracite	10082774	8,49

Almofada de banco  
ARTLESS

19,99



### Almofada de banco ARTLESS

Adequado para banco ARTLESS. A almofada é presa à ripa do meio do banco com 3 correias

**Cobertura: 100% poliéster. Lavável a 30 °C.**

**Recheio: espuma de poliuretano. Repelente à água e resistente aos raios UV! Removível!**

	CxLxA cm	Cor	Ref.	peça €
5	144.0x34.0x3.5	cru	10089342	19,99
6		vermelho	10089341	19,99
7		maçã verde	10089339	19,99
8		antracite	10089340	19,99

Spray de manutenção  
ARTLESS

10,99



### Spray de limpeza / cuidados para mobiliário ARTLESS

Agente de limpeza ideal para madeira de imitação feita de plástico. Limpa, cuida e protege. Ideal também para madeira, cerâmica, latão, bronze, cobre e aço inoxidável. Aplique o spray num pano seco e sem fiapos e limpe a superfície uniformemente, em seguida, faça o polimento novamente.

	Conteúdo ml	Ref.	peça €
9	300	10082882	10,99



Banco de bar  
ARTLESS

64,99

## Liga leve de Alumínio

Mesa de bar  
ARTLESS

179,00



### Série de móveis ARTLESS

Uma combinação refinada de materiais: bancada, mesa, mesa de bar e cadeira desta série são feitos de alumínio em aço inoxidável com ripas de plástico e, portanto resistente às intempéries e UV. Graças a um revestimento especial, os painéis de plástico são particularmente fáceis de cuidar e resistentes a riscos. Até 5 cadeiras são empilháveis - um benefício de espaço real no armazenamento.

**Material: Alumínio em aço inoxidável. Ripas: Plástico. Fácil de limpar! Resistente a UV! Adequado para ao ar livre! Cadeira empilhável! Garantia de disponibilidade de 3 anos!**



Banco de 3 lugares  
ARTLESS  
**139<sup>00</sup>**

- Imitação de madeira
- Resistente a UV
- Cadeira empilhável

Cadeira  
ARTLESS

**91<sup>99</sup>**



Mesa  
ARTLESS, desde  
**159<sup>00</sup>**



12



14



15



16

	dimensões cm	peso kg	Ref.	peças pack	pack €	peça €
10 Mesa de bar*	LxCxA 72.0x72.0x110.0	11.0	10094884	1	-	<b>179,00</b>
11 banco de bar	LxDxA 34.0x34.0x76.0	3.0	10094885	2	129,98	<b>64,99</b>
12 3-Banco*	LxCxA 144.0x34.0x45.0	8.5	10094882	1	-	<b>139,00</b>
13 Cad. (altura do as- sentado 43.5 cm)	LxDxA 55.0x57.5x89.0	5.0	10094886	2	183,98	<b>91,99</b>

	dimensões cm	peso kg	Ref.	peças pack	pack €	peça €
14	CxLxA 80.0x72.0x75.0	8.0	10095276	1	-	<b>159,00</b>
15 Mesa*	CxLxA 120.0x72.0x75.0	12.0	10095275	1	-	<b>189,00</b>
16	CxLxA 160.0x72.0x75.0	16.5	10094883	1	-	<b>219,00</b>

\*vem desmontado.fácil de montar.

# Projete o seu terraço com o mobiliário modular LIKA



## Mobiliário LIKA

O mobiliário LIKA é composto por três elementos individuais, que podem ser combinados de forma rápida e fácil num espaço completo. O vime arredondado pode ser combinado com as almofadas COMBINE. Todos os elementos são empilháveis através de um recorte no assento, o que facilita o armazenamento durante o inverno. A altura das pernas simplifica a limpeza sob os assentos e o elemento sem encosto pode ser usado como mesa e como banquinho.

**Material: Estrutura de alumínio com vime de polietileno. Resistente a UV! Fácil de limpar! Empilhável!**



## Almofadas para todos os climas COMBINE

Cobertura de poliéster feita de material com efeito manchado. Almofada de assento (fig. 4 - 6, 13, 14) com revestimento antiderrapante especial na parte de trás.

**Capa de almofada: 100% poliéster. Lavável a 30°. Capa de almofada para todos os climas: 100% polipropileno. Lavável 30 ° C. Tecnologia Especial Quick-Dry-Foam®! Repelente à água e resistente aos raios UV! Removível!**

## 1. Escolha um elemento base

3 Artigos disponíveis



Mesa / banquinho  
LIKA

89<sup>99</sup>

1

- Resistente a UV
- Empilhável
- Fácil de Limpar



2



3

	LxCxA cm	altura do assento cm	peso kg	Ref.	peça €
1 Mesa / banquinho	69.5x69.5x31.0	-	4.7	30001425	89,99
2 Elemento do meio	76.5x76.5x64.0	31	8.9	30001429	129,00
3 Estrutura de canto	76.5x76.5x64.0	31	9.3	30001428	169,00

## 2. Escolha uma almofada

5 cores para venda

### ■ Resistente à água



- Resistente ao ar livre
- Quick Dry Foam® - secagem rápida

Almofada  
COMBINE, desde  
26<sup>99</sup>



	assento do banco	almofada de encosto
LxCxA cm	70x70x11	70x21x40
creme	4 10089320	7 10089322
amora	5 10089314	8 10089316
antracite	6 10089308	9 10089310
peça €	42,99	32,99

	assento do banco	Almofada lateral para todos os climas	Almofada lateral para todos os climas
LxCxA cm	70x70x11	70x21x40	49x21x40
Natural	13 10089354	15 10089355	17 10089356
preto	14 10089359	16 10089360	18 10089361
peça €	61,99	41,99	31,99

## 3. Use os conectores de linha para conectar os elementos



Conector de fileira  
LIKA

4<sup>58</sup>

19

	CxLxA cm	Ref.	Set €
19 Conector de fileira ((2 peças)	6.5x4.0x4.0	30001426	4,58

## 4. Complete com uma mesa

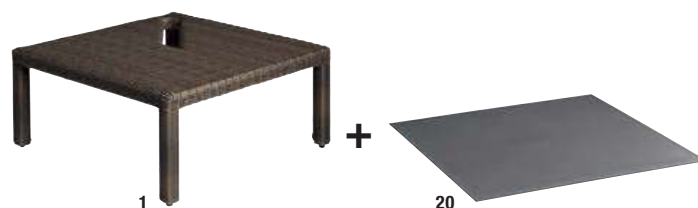

1

20

	CxLxA cm	peso kg	Ref.	peça €
20 Tampo mesa	69.5x69.5x0.5	5.4	10089599	82,99





Elemento do meio  
LIKA  
**129<sup>00</sup>**

**Possibilidade de combinação:**



Caixa para  
almofadas  
MALACCA

- Resistente a UV
- À prova de água

**359<sup>00</sup>**



**Caixa para almofadas MALACCA**

Duas molas a gás permitem uma fácil abertura da tampa. Painéis de plástico transparentes dentro da caixa protegem as suas almofadas contra a chuva. A caixa pode ser facilmente fixada com o nosso cabo de aço (veja a pág. 400). Dimensão interna: 109,0x49,5x72,0 cm.

**Material:** Estrutura de alumínio com vime de polietileno de alta densidade. À prova de intempéries! Resistente a UV! Protege as almofadas da água da chuva! Molas a gás para facilitar a abertura! Nenhuma montagem necessária!

	CxLxA cm	peso kg	Corpo	Ref.	peça €
21	110x52x81	27.5	castanho escuro	10094768	<b>359,00</b>
22			tabaco	10094767	<b>359,00</b>



# Crie uma área de convívio individual com a série COMBINE



## Lounge série COMBINE

Esta série de elementos é feita de vime de marca de alta qualidade e é combinável e adequada para ambientes internos e externos. Particularmente durável e resistente aos raios UV, esta série oferece muitos benefícios: O elemento básico está disponível em três cores atrativas. Com um elemento de conexão (fig. 3), você pode conectá-lo como quiser a uma mesa ou sofá. Até 3 elementos laterais podem ser conectados a cada elemento base. O elemento de base também pode ser usado com o tampo da mesa (fig. 21) como uma mesa. A estrutura robusta de alumínio está apoiada em pés de alta qualidade com painéis feitos de aço inoxidável. Para um canto, por favor, peça um encosto e uma almofada lateral. Material de montagem está incluído.

**Material: Estrutura de alumínio com vime de polietileno de alta densidade.**

**Tampo da mesa: laminado HPL.**

**Durável e resistente a UV! À prova de água! Pernas em aço inoxidável! Utilizável individualmente! Garantia de disponibilidade de 3 anos!**

## 1. Escolha um elemento base

2 Cores disponíveis



	LxCxA cm	peso kg	cor	Ref.	peça €
1			castanho escuro	10089668	125,00
2	70.0x70.0x32.0	5.0	tabaco	10089669	125,00

## 2. Use o conector de elementos



	LxCxA cm	Ref.	Peça €
3	6.5x4.0x4.0	10099679	4,98

## 3. Acrescente as almofadas

5 Cores disponíveis

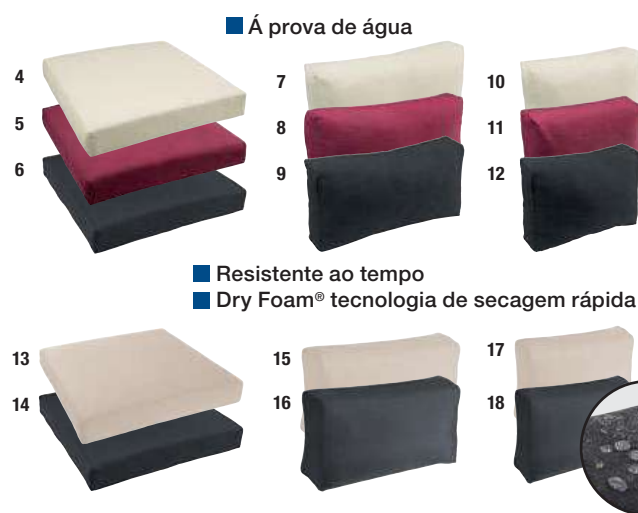

■ Á prova de água  
■ Resistente ao tempo  
■ Dry Foam® tecnologia de secagem rápida

### Almofada & almofada resistente ao clima COMBINE

A cobertura de poliéster é feita de material de efeito manchado. Almofada do assento (fig. 4 - 6, 13, 14) com revestimento anti-derrapante especial na parte de trás.

**Capa de almofada: 100% poliéster. Lavável 30°.**

**Capa de almofada para todos os climas: 100% polipropileno. Lavável 30°. Tecnologia Especial Quick-Dry-Foam®! Repelente à água e resistente aos raios UV! Removível!**

	assento do banco	Almofada de encosto	Almofada lateral
LxCxA cm	70x70x11	70x21x40	49x21x40
creme	4 10089320	7 10089322	10 10089321
framboesa	5 10089314	8 10089316	11 10089315
antracite	6 10089308	9 10089310	12 10089309
peça €	42,99	32,99	26,99
	para todos os climas assento do banco	para todos os climas almofada de encosto	para todos os climas almofada lateral
LxCxA cm	70x70x11	70x21x40	49x21x40
natural mesclado	13 10089354	15 10089355	17 10089356
preto mesclado	14 10089359	16 10089360	18 10089361
peça €	61,99	41,99	31,99

## 4. Adicione elementos laterais se necessário

2 cores disponíveis

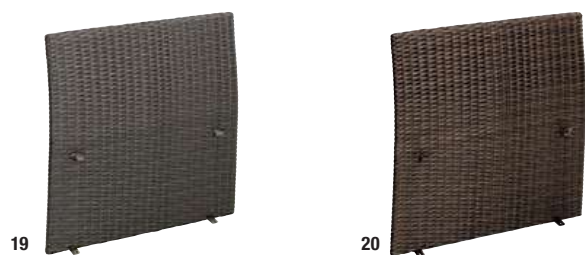

	LxCxA cm	peso kg	cor	Ref.	peça €
19			castanho escuro	10089671	94,99
20	70x9x72	3.5	tabaco	10089672	94,99



Caixa de almofadas MALACCA encontra em

**www.dauti.pt**



Elemento base  
COMBINE  
**125<sup>00</sup>**

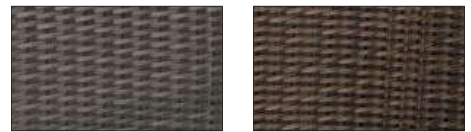

1 castanho escuro 2 tabaco

**Exemplo de combinação:**



*Complete a sua seleção com uma mesa*

**1. Escolha o elemento base**  
2 cores disponíveis



**2. Escolha tampo de mesa**

Tampo da mesa  
COMBINE  
**82<sup>99</sup>**



	LxCxA cm	peso kg	cor	Ref.	peça €
1	70x70x32	5.0	castanho escuro	10089668	<b>125,00</b>
2			tabaco	10089669	<b>125,00</b>

	CxLxA cm	peso kg	cor	Ref.	peça €	
21	Tampo da mesa	69.5x69.5x0.5	5.4	cinzento	10089599	<b>82,99</b>



>Pote de flores iluminado ver p. 411

Elemento de 1 lugar  
LOGGIA  
**129<sup>00</sup>**



1



3



5



7



9

■ Uso individual

Banco  
LOGGIA  
**119<sup>00</sup>**



2



4



6



8



10

conector de fileira  
LOGGIA  
**4<sup>98</sup>**



11



### Série de elementos LOGGIA

Consiste em diferentes elementos de assento e uma mesa. Absolutamente resistente às intempéries e flexível de se usar! O sofá acolchoado é feito de alumínio coberto com um tecido plástico resistente aos raios UV. Mesa lateral inclui parafusos para compensar as irregularidades do solo. Estes sofás podem ser unidos e ligados por dois conectores de linha (fig. 11). A mesa lateral é entregue, incluindo um tampo de mesa de vidro em pedra que repousa de forma segura devido a roldanas transparentes.

**Material: Alumínio e Plástico.**

**À prova de intempéries! Fácil de limpar! Individualmente utilizável! Resistente a UV!**

	LxCxA cm	altura do assento cm	peso kg	Cor	Ref.	peças pack	pack €	peça €
1 Elemento de 1 lugar	59x77x82	39	5.6	antracite	10094718	1	–	<b>129,00</b>
				taupe	10094717	1	–	<b>129,00</b>
3 Estrutura de canto	77x77x82	39	8.2	antracite	10094720	1	–	<b>169,00</b>
				taupe	10094719	1	–	<b>169,00</b>
5 Mesa	70x45x40	–	7.2	antracite	10094722	1	–	<b>94,99</b>
				taupe	10094721	1	–	<b>94,99</b>
7 Banco	46x46x46	–	2.4	antracite	10008102	2	139,98	<b>69,99</b>
				taupe	10008101	2	139,98	<b>69,99</b>
9 Banco	110x46x46	–	4.0	antracite	10008104	1	–	<b>119,00</b>
				taupe	10008103	1	–	<b>119,00</b>
11 conector de fileira (2 peças)	LxCxA cm			Cor	Ref.		Set €	
	6.5x4.0x4.0			preto	10099679			<b>4,98</b>



■ Tamborete que também pode ser usado como uma mesa



**Série de elementos BARREL**

Feita de um quadro de alumínio resistente e vime de alta qualidade. Perfeito para uso ao ar livre, pois é resistente às intempéries e resistente aos raios UV. O banco pode ser facilmente utilizado como mesa lateral com tampo de vidro (fig. 16).

**Material: estrutura de alumínio e vime de alta qualidade! Durável! Resistente a UV! Adequado para usar ao ar livre!**

	Dimen. cm	altura do assento cm	peso kg	cor	Ref.	peças pack	pack €	peça €
12	CxLxA	43	6.2	castanhio escuro	10095052	2	238,00	<b>119,00</b>
13	68x62x79			tabaco	10095053	2	238,00	<b>119,00</b>
14	ØxA	43	4.0	castanhio escuro	10095056	1	-	<b>79,99</b>
15	55x43			tabaco	10095057	1	-	<b>79,99</b>

tampo de vidro BARREL

**29,99**



Almofada BARREL

**12,99**



**Almofadas BARREL**

A cobertura de tecido feita de material de efeito manchado pode ser facilmente removida do enchimento de espuma. Aperto perfeito - mesmo sem fechos - garante que a parte inferior seja antiderrapante.

**Cobertura: 100% poliéster. Lavável 30°. Recheio: Poliuretano. Repelente de água! Resistente a UV!**

	dimensoes cm	cor	Ref.	peças pack	pack €	peça €
17	CxLxA	baga	10089345	2	25,98	<b>12,99</b>
18	54x52x4	antracite	10089343	2	25,98	<b>12,99</b>
19	Tamborete ØxA 55x4	baga	10089346	1	-	<b>12,99</b>
20		antracite	10089344	1	-	<b>12,99</b>

**Tampo mesa de vidro BARREL**

O tampo de mesa de vidro com 10 roscas antiderrapantes para uma retenção segura.

**Material: Vidro de segurança.**



	ØxA cm	peso kg	Ref.	peça €
16	55.0x0.5	3	10095058	<b>29,99</b>



Poltrona  
METROPOLITAN  
129<sup>00</sup>



### Poltrona METROPOLITAN

Este mobiliário, é feito em vime de marca de alta qualidade, elevada durabilidade, resistente aos raios UV. O quadro é em alumínio resistente, com tampas de alumínio nos pés, que protegem o vime.

**Resistente a UV! À prova de águas! Garantia de disponibilidade de 3 anos!**

	CxLxA cm	altura do assento cm	peso kg	Cor	Ref.	peças pack	pack €	peça €
1	57.5x62.0x86.0	46	5.6	vintage branco	10094903	2	258,00	<b>129,00</b>
2				cinza	10094707	2	258,00	<b>129,00</b>
3				castanho escuro	10094042	2	258,00	<b>129,00</b>
4				preto	10094908	2	258,00	<b>129,00</b>
5				tabaco	10094909	2	258,00	<b>129,00</b>

Almofada  
de assento  
VINCENT  
8<sup>49</sup>



- Repelente á água
- Resistente a UV



### Almofada de assento VINCENT

A capa pode ser facilmente removida pelo fecho da almofada. A capa é repelente á água, resistente aos UV. Perfeitamente segura, mesmo sem tiras, sendo assegurada pelo antiderrapante feito de PVC.

**Capa: 100% poliéster. 30 °C lavável. Recheio: Poliéster. Repelente de água e resistente aos UV! Removível!**

	LxCxA cm	Cor	Ref.	peça €
6	40x40x3	ecru	10082778	<b>8,49</b>
7		castanho claro	10082777	<b>8,49</b>
8		chocolate	10082780	<b>8,49</b>
9		baga	10082776	<b>8,49</b>
10		maçã verde	10082773	<b>8,49</b>
11		bordo	10082775	<b>8,49</b>
12		antracite	10082774	<b>8,49</b>
13		petroleo	10080335	<b>8,49</b>

Almofada de assento  
METROPOLITAN  
9<sup>99</sup>



- Repelente á água
- Resistente a UV



### Almofada de assento METROPOLITAN

A capa pode ser facilmente removida da almofada de espuma pelo fecho.

**Capa: 100% poliéster. 30 °C lavável. Interior: espuma de poliéster. Repelente á água! Resistente aos UV!**

	LxCxA cm	Cor	Ref.	peças pack	pack €	peça €
14	42.0x43.0 x3.5	ecru	10089294	2	19,98	<b>9,99</b>
15		castanho claro	10089293	2	19,98	<b>9,99</b>
16		chocolate	10089296	2	19,98	<b>9,99</b>
17		baga	10089292	2	19,98	<b>9,99</b>
18		maçã verde	10089289	2	19,98	<b>9,99</b>
19		bordo	10089291	2	19,98	<b>9,99</b>
20		antracite	10089290	2	19,98	<b>9,99</b>
21		petroleo	10080348	2	19,98	<b>9,99</b>

Almofada assento todos os climas  
METROPOLITAN

13<sup>99</sup>



- Tecnologia Quick-Dry-Foam®



Repelente á água



### Almofada assento todos os climas METROPOLITAN

Fácil de cuidar, com capa resistente aos raios UV, repelente de água, de elevada durabilidade. A almofada contém espuma no seu interior, seca rapidamente graças à tecnologia especial Quick-Dry-Foam®.

**Capa: 100% polipropileno. 30 °C lavável.**

	LxCxA cm	Cor	Ref.	peças pack	pack €	peça €
22	43.0x42.0 x3.5	natural mesclado	10089358	2	27,98	<b>13,99</b>
23		preto mesclado	10089363	2	27,98	<b>13,99</b>



Cadeira  
METROPOLITAN, desde  
**69<sup>99</sup>**

33

14

> Mesa METROPOLITAN ver p. 364



### Cadeira METROPOLITAN

Esta série de cadeiras é em vime, de elevada qualidade, elevada durabilidade, resistente aos raios UV. O quadro é em alumínio resistente, com tampas de alumínio nos pés que protegem o vime.

**Material: Alumínio, vime em polietileno de alta densidade. Resistente a UV!**

**À prova de água! Empilhável! Disponibilidade de 3 anos garantia!**

	LxCxA cm	altura do assento cm	peso kg	Cor	Ref.	peças pack	pack €	peça €	
24	48.0x56.0x90.5	46	4	vintage branco	30002380	2	139,98	<b>69,99</b>	
25				cadeira sem braços	cinzento	30002377	2	139,98	<b>69,99</b>
26				castanho escuro	30002387	2	139,98	<b>69,99</b>	
27				preto	30002378	2	139,98	<b>69,99</b>	
28				tabaco	30002379	2	139,98	<b>69,99</b>	
29	55.0x63.0x93.5	46	4.5	vintage branco	10094595	2	179,98	<b>89,99</b>	
30				cadeira com braços	cinzento	10095040	2	179,98	<b>89,99</b>
31				castanho escuro	10094036	2	179,98	<b>89,99</b>	
32				preto	10094662	2	179,98	<b>89,99</b>	
33				tabaco	10095039	2	179,98	<b>89,99</b>	



Cadeira de vime  
VINCENT  
**79<sup>99</sup>**

34

> Base de mesa KROMO ver p. 346

■ Leve  
■ Empilhável



34



### Cadeira de vime VINCENT

Cadeira de vime em alumínio escovado e aço inoxidável. Convence com seu trabalho de alta qualidade e conforto. Os braços estão revestidos com Teka. Empilhável até 5 cadeiras.

**Material: Vime de polietileno de alta qualidade, estrutura em alumínio escovado. Empilhável! Estável! À prova de água! Garantia de disponibilidade de 3 anos!**

	LxCxA cm	altura do assento cm	peso kg	cor	Ref.	peças pack	pack €	peça €
34	54.0x52.5x86.0	44	3.5	castanho escuro	10094680	2	159,98	<b>79,99</b>

# Diversas combinações!



■ Vidro laminado de segurança, tampo de mesa vendido separadamente

Mesa METROPOLITAN, desde **185<sup>99</sup>**



## Mesa METROPOLITAN

Todos as estruturas são feitas de vime de marca de alta qualidade e são muito duráveis e resistentes aos raios UV. O quadro é feito de alumínio resistente, as tampas nos pés protegem o vime. Os tampo de mesa estão disponíveis em vidro de segurança em aparência de pedra branca ou preta ou em laminado de alta pressão em cinza.

**Material: Estrutura de alumínio, vime de polietileno de alta densidade. Resistente a UV! À prova de intempéries! Quadro de mesa de bar incl. descanso para os pés feito de alumínio em aço inoxidável! Garantia de disponibilidade de 3 anos!**

	CxLxA cm	peso kg	Cor	Ref.	peça €
1	71.0x79.5x0.5	7.5	preto	10094436	<b>66,99</b>
2	121.0x79.5x0.5	12.5	preto	10094438	<b>92,99</b>
3	61.0x69.5x0.5	5.5	preto	10094442	<b>52,99</b>
4	71.0x79.5x0.5	4.8	cinza	10089532	<b>99,99</b>
5	121.0x79.5x0.5	8.0	cinza	10089531	<b>139,00</b>
6	61.0x69.5x0.5	3.5	cinza	10089533	<b>69,99</b>
7	80.0x80.0x75.0	8.5	cinza	10099450	<b>119,00</b>
8			vintage branco	10099451	<b>119,00</b>
9			castanho escuro	10099452	<b>119,00</b>
10			preto	10099453	<b>119,00</b>
11	130.0x80.0x75.0	11.0	tabaco	10099454	<b>119,00</b>
12			cinza	10099455	<b>139,00</b>
13			vintage branco	10099456	<b>139,00</b>
14			castanho escuro	10099457	<b>139,00</b>
15			preto	10099458	<b>139,00</b>
16			tabaco	10099459	<b>139,00</b>

### Tampo de mesa



1 - 3  
Vidro preto



4 - 6  
Laminado de segurança cinza

### Quadro de mesa



cinza vintage branco castanho escuro

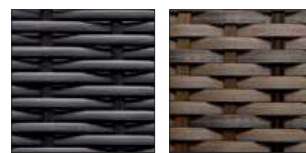

preto tabaco

	CxLxA cm	peso kg	Cor	Ref.	peça €
17	70.0x70.0x110.0	11.0	cinza	10099445	<b>159,00</b>
18			vintage branco	10099446	<b>159,00</b>
19			castanho escuro	10099447	<b>159,00</b>
20			preto	10099448	<b>159,00</b>
21			tabaco	10099449	<b>159,00</b>

\*Fácil montagem e entrega em peças.



Assento de almofada  
METROPOLITAN

999

- Repelente à água
- Resistente a UV



### Almofada de assento METROPOLITAN

A capa pode ser facilmente removida da espuma pelo fecho.

**Cobertura: 100% poliéster. 30 °C lavável.**

**Enchimento : Espuma de poliéster.**

**Repelente de água! Resistente a UV!**

	LxCxA cm	Cor	Ref.	peças pack	pack €	peça €
22	42,0x43,0 x3,5	cru	10089294	2	19,98	<b>9,99</b>
23		castanho claro	10089293	2	19,98	<b>9,99</b>
24		chocolate	10089296	2	19,98	<b>9,99</b>
25		framboesa	10089292	2	19,98	<b>9,99</b>
26		maçã verde	10089289	2	19,98	<b>9,99</b>
27		bordo	10089291	2	19,98	<b>9,99</b>
28		antracite	10089290	2	19,98	<b>9,99</b>
29	petroleo	10080348	2	19,98	<b>9,99</b>	



Cadeira de bar  
METROPOLITAN

99,99



30



31



32



33



34



### Cadeira de bar METROPOLITAN

Feito de vime de alta qualidade sendo particularmente durável, resistente aos Raios UV. A estrutura é em alumínio resistente com capas nos pés, que protegem o Vime. Com descanso para pés em alumínio.

**Material: Quadro em alumínio e vime de polietileno de alta densidade**

**Garantia de disponibilidade de 3 anos!**

	LxCxA cm	altura do assento cm	peso kg	Cor	Ref.	peças pack	pack €	peça €
30	45x51x110	81	5	vintage branco	10099094	2	199,98	<b>99,99</b>
31				cinza	10099093	2	199,98	<b>99,99</b>
32				castanho escuro	10094039	2	199,98	<b>99,99</b>
33				preto	10099098	2	199,98	<b>99,99</b>
34				tabaco	10099102	2	199,98	<b>99,99</b>

+351 252 954 026

@ comercial@dauti.pt

www.dauti.pt



Espreguiçadeira  
MELROSE  
64,99



■ Impermeável



**Almofada de espreguiçadeira MELROSE**

Na parte de baixo da almofada há um revestimento especial de PVC antiderrapante.

**Cobertura: 100% poliéster. 30 °C lavável.**

**Interior: Espuma de poliuretano.**

**Repelente à água e resistente a raios UV!**

	CxLxA cm	Cor	Ref.	peça €
6		cru	10082769	64,99
7	196x60x5	antracite	10082767	64,99
8		baga	10082768	64,99

Espreguiçadeira  
METROPOLITAN  
299,00



- Encosto regulável em altura
- Rodas de alta qualidade
- Empilhável



- Impermeável
- Quick-Dry-Foam®



**Almofada de espreguiçadeira para todos os climas METROPOLITAN**

Fácil de cuidar, a capa é removível, resistente aos raios UV, repelente de água e com elevada durabilidade. O enchimento de espuma no interior seca rapidamente graças à tecnologia especial Quick-Dry-Foam®. Ideal para o exterior!

**Cobertura: 100% polipropileno. 30 °C lavável.**

	CxLxA cm	Cor	Ref.	peça €
9	196x60x5	natural mesclado	10089357	99,99
10		preto mesclado	10089362	99,99

**Espreguiçadeira METROPOLITAN**

As espreguiçadeiras são feitas de vime de alta qualidade, elevada durabilidade e resistentes aos raios UV. A estrutura é em alumínio resistente, as capas de alumínio nos pés, protegem o vime. Todas as espreguiçadeiras são empilháveis, equipadas com 2 rodas de alta qualidade. O encosto é regulável em 4 posições diferentes, ajustável. Ideal para o exterior.

**Estrutura do material: Alumínio, vime feito de polietileno de alta densidade. Resistente a UV! Durável! A prova de água! Empilhável! Com rodas! Capas em alumínio nos pés!**

**Garantia de disponibilidade de 3 anos!**

	CxLxA cm	CxL cm (área de encontro)	peso kg	Cor	Ref.	peça €
1	202.0x83.5x34.0	196x65	15	vintage branco	10094108	299,00
2				cinza	10094350	299,00
3				castanho escurecido	10094109	299,00
4				preto	10094351	299,00
5				tabaco	10094110	299,00



Por favor contacte o nosso serviço de apoio a clientes para amostras!

+351 252 954 026



Cadeira  
MELROSE, desde  
**64<sup>99</sup>**

> Base de mesa ARGENTO ver p. 343



- Empilhável
- Fácil de limpar

Espreguiçadeira  
MELROSE  
**179<sup>00</sup>**

Mesa de sala de  
estar MELROSE  
**29<sup>99</sup>**

### Série de móveis MELROSE

A moderna série MELROSE de vime é feita de plástico resistente reforçado com fibra de vidro. A MELROSE convence não apenas pelo design moderno, mas também pela durabilidade, resistência aos raios UV e facilidade de manutenção. Cadeira, banco e cadeira de bar são empilháveis até 4 peças. As espreguiçadeiras estão equipadas com rodas escondidas nos pés e planadores de plástico. O encosto é regulável em 4 posições diferentes. São empilháveis até 10 peças. Ideal para o exterior.

**Material: Fibra de vidro, reforçado com plástico. Resistente aos raios UV! Durável! A prova de intempéries! Empilhável!**

	Dimensões cm	altura do assento cm	peso kg	Cor	Ref.	peças pack	pack €	peça €
11	LxCxA	46.5	4.9	castanho	10093866	2	159,98	<b>79,99</b>
12	57.0x59.0x88.0			antracite	10093865	2	159,98	<b>79,99</b>
13	LxCxA	46.5	3.8	castanho	10094224	2	129,98	<b>64,99</b>
14	45.0x46.0x88.0			antracite	10094223	2	129,98	<b>64,99</b>
15	LxCxA	75.0	5.0	castanho	10094494	4	271,96	<b>67,99</b>
16	45.0x51.0x108.0			antracite	10094493	4	271,96	<b>67,99</b>
17	CxLxA	35.0	11.5	castanho	10093863	1	-	<b>179,00</b>
18	189.0x79.0x43.5			antracite	10093862	1	-	<b>179,00</b>
19	LxCxA	-	2.5	castanho	10093878	1	-	<b>29,99</b>
20	45.0x45.0x45.0			antracite	10093877	1	-	<b>29,99</b>

\*Mesas entregues desmontadas, de fácil montagem. Por favor, fixar as pernas com um martelo de borracha.



- Leve e robusta
- Empilhável
- Resistente a raios UV

Cadeira  
MIRA  
**42,99**



- Leve e robusta
- Empilhável
- Resistente a raios UV



### Cadeira MIRA

Moderna, confortável, prática e colorida: A cadeira série MIRA é feita de plástico à prova de intempéries e alumínio anodizado. A cadeira é resistente e empilhável até 8 peças.

**Material: Polipropileno, alumínio.**

**Empilhável! À prova de intempéries! Fácil de limpar!**

	LxCxA cm	Altura do assento cm	Peso kg	Cor	Ref.	Peças/ pack	Pack €	Peça €
1	44.5x51.5x85.0	44.5	3.3	cinza	10008187	6	257,94	<b>42,99</b>
2				antracite	10008186	6	257,94	<b>42,99</b>

### Cadeira RABEA

Cadeira elegante, simples e com cores modernas. Esta é feita de plástico e reforçada com fibra de vidro. A cadeira é empilhável e resistente até 8 peças. Adequado para interiores e exteriores.

**Material: Polipropileno reforçado com fibra de vidro.**

**Empilhável! À prova de intempéries! Resistente a UV!**

	LxCxA cm	Altura do assento cm	Peso kg	Cor	Ref.	Peças/ pack	Pack €	Peça €
3	45.0x52.0x80.5	45.5	3.1	laranja	10093884	4	159,96	<b>39,99</b>
4				cinza claro	10093886	4	159,96	<b>39,99</b>
5				antracite	10093885	4	159,96	<b>39,99</b>



Cadeira com apoio de braço  
NIARA

79<sup>99</sup>

*Fica com um bom humor em qualquer clima*

- Leve e resistente
- Empilhável
- Resistente a raios UV

Cadeira sem apoio de braço  
NIARA

69<sup>99</sup>



**Cadeira NIARA**

A cadeira de exterior é empilhável e à prova de intempéries. NIARA é atraente e interessante devido à sua forma moderna que promete um elevado conforto de assento. Feita de polipropileno de alta qualidade e resistente a UV, esta é reforçada com fibra de vidro e contém pernas com antiderrapantes. Tudo isto torna esta cadeira uma escolha de primeira classe. Empilhável até 5 peças. Almofada do assento combinada: Fig. 14 + 15.

**Material: Polipropileno com reforço de fibra de vidro. Empilhável! Resistente a UV! Totalmente tingido!**

	LxCxA cm	Altura do assento cm	Peso kg	Cor	Ref.	Peças/pack	Pack €	Peça €
6				taupe	30001697	4	279,96	69,99
7	52.0x55.0x84.0	46.5	3.5	mustarda	30001696	4	279,96	69,99
8				marsala	30001695	4	279,96	69,99
9				antracite	30001694	4	279,96	69,99
10				taupe	10070513	4	319,96	79,99
11	60.5x58.5x80.0	46.5	4.0	mustarda	10070516	4	319,96	79,99
12				marsala	10070511	4	319,96	79,99
13				antracite	10070512	4	319,96	79,99

Almofada para todos os climas  
METROPOLITAN

13<sup>99</sup>



**Almofada para todos os climas METROPOLITAN**

A almofada é amovível e de fácil manutenção, é resistente à luz, resistente aos raios UV, altamente repelente à água e muito durável. O seu enchimento de espuma no interior seca extremamente rápido graças à tecnologia especial Quick-Dry-Foam®.

**Cobertura: 100% polipropileno. 30 °C lavável.**

	LxCxA cm	Cor	Ref.	Peças/pack	Pack €	Peça €
14	43.0x42.0x2.5	natural mesclado	10089358	2	27,98	13,99
15		preto mesclado	10089363	2	27,98	13,99



- Ferrari Batyline®
- Durável e leve
- Dobrável
- 2 cores de quadros



### Cadeira dobrável BELIZE

Cadeira dobrável de alta qualidade com estrutura de alumínio resistente. Encosto e assento feitos de alta qualidade Ferrari Batyline®. Este material é especialmente fácil de cuidar, resistente a intempéries e raios UV e de secagem rápida, tornando-o assim ideal para interiores e exteriores. A cadeira dobrável também se adapta perfeitamente à cadeira de praia BELIZE e à série de cadeiras TAILOR. Dimensão dobrada: 47x17x99 cm.

**Material:** Alumínio revestido a pó.

**Tecido:** Ferrari Batyline®.

**Dobrável! À prova de intempéries!**

	LxCxA cm	altura do assento cm	peso kg	Cor (assento/quadro)	Ref.	peças pack	pack €	peça €
1				antracite/prata	10099364	2	139,98	<b>69,99</b>
2	47.0x55.0x85.5	45	3.5	petroleo/antracite	10099365	2	139,98	<b>69,99</b>
3				taupe/antracite	10099367	2	139,98	<b>69,99</b>

Cadeira dobrável  
BELIZE  
**69<sup>99</sup>**

> Tampo de mesa LIFT e base de mesa ADRIANO ver p. 342, 347



- Ferrari Batyline®
- Durável e leve
- Dobrável
- 2 cores de quadros



### Cadeira de praia BELIZE

A cadeira de praia BELIZE com almofada é ajustável em quatro posições, fácil de dobrar e com aparência muito convidativa em todas as áreas ao ar livre. A sua estrutura é feita de alumínio resistente e revestido a pó. O tecido é de alta qualidade Ferrari Batyline® - fácil cuidado e resistente aos raios UV. Adequado para interiores e exteriores. A cadeira de praia também se encaixa perfeitamente na série de cadeira dobrável TAILOR. Dimensão dobrada: 62x12x128 cm.

**Material:** Alumínio revestido a pó. **Tecido:** Ferrari Batyline®.

**Dobrável! À prova de intempéries! Com almofada!**



Cadeira de  
praia BELIZE  
**105<sup>00</sup>**

	LxCxA cm	peso kg	Cor (assento/quadro)	Ref.	peças pack	pack €	peça €
4			antracite/prata	10097711	2	210,00	<b>105,00</b>
5	58x111x90	7	petroleo/antracite	10097712	2	210,00	<b>105,00</b>
6			taupe/antracite	10097715	2	210,00	<b>105,00</b>



Espreguiçadeira  
TAILOR  
219,00

10

## A garantia de relaxamento moderna

- Ferrari Batyline®
- Durável e leve
- Empilhável
- 2 cores de quadros



7



8



9



10



### Espreguiçadeira TAILOR

Espreguiçadeiras de alta qualidade feitas de alumínio com revestimento em pó. O tecido Ferrari Batyline® é de alta qualidade, durável e resistente aos raios UV. Este é fácil de cuidar e de secagem rápida. Com planadores inovadores, estas podem ser facilmente empilhadas sem arranhar até 5 espreguiçadeiras. O encosto é regulável em 4 posições diferentes. Superfície deitada 193x52 cm.

**Material:** Alumínio revestido a pó. **Tecido:** Ferrari Batyline®. **Empilhável!** Resistente a UV! À prova de intempéries! **Garantia de 3 anos!**

	CxLxA cm	altura do assento cm	peso kg	Cor (assento / quadro)	Ref.	peça €
7	208x59x34	34	9	antracite/prata	10095301	219,00
8				branco/antracite	10099132	219,00
9				petroleo/antracite	10097701	219,00
10				taupe/antracite	10097702	219,00



Cadeira  
TAILOR, desde  
**74<sup>99</sup>**



- Ferrari Batyline®
- Durável e leve
- Empilhável
- 2 cores de moldura



### Cadeira TAILOR

A cadeira TAILOR não é apenas visualmente atraente, convence acima de tudo pela sua qualidade. A moldura resistente a raios UV é feita de alumínio resistente e é revestida a pó. Tecido durável e resistente a raios UV. Todas as cadeiras têm uma proteção de empilhamento na parte inferior, que protege contra arranhões. Braços em teca nas cadeiras com braços.

**Material: Ferrari Batyline®. Estrutura: Alumínio revestido a pó.**

**Empilhável! Estável! Resistente ao tempo e a intempéries! Á prova de água! Proteção de empilhamento! Garantia de 3 anos!**

	LxCxA cm	Altura do assento cm	Peso kg	Cor moldura	Cor área de assento	Ref.	Peças/ pack	Pack €	Peça €
1	56x58x84	44.5	4	prata	antracite	10092532	2	179,98	<b>89,99</b>
2				petroleo	10097699	2	179,98	<b>89,99</b>	
3				branco	10099131	2	179,98	<b>89,99</b>	
4				taupe	10097700	2	179,98	<b>89,99</b>	
5	48x57x84	44.5	3	prata	antracite	10092461	2	149,98	<b>74,99</b>
6				petroleo	10097697	2	149,98	<b>74,99</b>	
7				branco	10099130	2	149,98	<b>74,99</b>	
8				taupe	10097698	2	149,98	<b>74,99</b>	

Cadeira de bar  
TAILOR

**119<sup>00</sup>**

- Ferrari Batyline®
- Durável e leve
- 2 cores de moldura



### Cadeira de bar TAILOR

Esta cadeira de bar convence acima de tudo pela sua qualidade. O quadro é feito de alumínio resistente e é revestido a pó. Tecido durável e resistente a raios UV.

**Material: Ferrari Batyline®.**

**Estrutura: Alumínio revestido a pó.**

**Estável! Resistente a intempéries e ao tempo! Garantia de 3 anos!**

	LxCxA cm	Altura do assentocm	Peso kg	Cor moldura	Cor área de assento	Ref.	Peças/ pack	Pack €	Peça €
9	47x55x117	77	5	prata	antracite	10097717	2	238,00	<b>119,00</b>
10				petroleo	10097718	2	238,00	<b>119,00</b>	
11				branco	10097716	2	238,00	<b>119,00</b>	
12				taupe	10097720	2	238,00	<b>119,00</b>	





Cadeira  
COSIMO  
84<sup>99</sup>

> Tampo de mesa LIFT e base de mesa ADRIANO ver p. 342, 347

*Sente os seus convidados confortavelmente no exterior*



## Vantagens

Pode ser usado, imediatamente após a chuva graças à secagem rápida e enchimento integrado

Empilhável: Armazenamento com economia de espaço

Fácil de limpar graças ao material Textilene® de fácil manutenção



13



14

### Cadeira COSIMO

Com uma forma simples, esta cadeira COSIMO cabe em qualquer terraço moderno. Esta cadeira de exterior é resistente ao tempo e a intempéries e é acolchoada. A principal vantagem desta cadeira é o enchimento muito confortável feito de material têxtil durável e de fácil manutenção: Quick-Dry-Foam®.

**Estrutura do material: Alumínio em aço inoxidável ou antracite revestido a pó. Capa: Textilene®.**

**Resistente ao tempo e a intempéries! Empilhável! Muito confortável! Quick-Dry-Foam®! Fácil de limpar!**



	LxCxA cm	Altura do assento cm	Peso kg	Cor moldura	Cor área de assento	Ref.	Peças/ pack	Pack €	Peça €
13	55x56x87	45	3.5	Aspeto aço inoxidável	antracite	10080518	2	169,98	<b>84,99</b>
14				Revestido a pó	antracite	10080547	2	169,98	<b>84,99</b>



+351 252 954 026



comercial@dauti.pt



www.dauti.pt

373

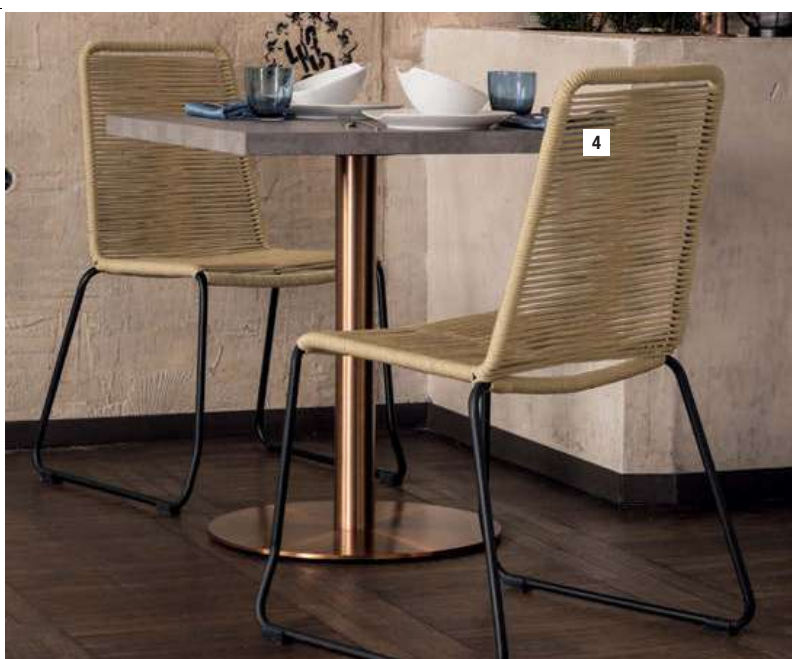

### Conjunto de móveis FILEA

A inovadora série de móveis FILEA enriquece todas as áreas externas. Seja como uma cadeira com ou sem apoio de braço, como uma cadeira de bar, espreguiçadeira ou banquinho - estes assentos resistentes às intempéries e empilháveis nas cores antracite ou bege não apenas impressionam com o seu design moderno, como também possuem armações de aço muito resistentes, revestidas a pó, com apoios de plástico para que possa sentar confortavelmente, graças a um vime de corda muito denso feito de polipropileno durável e poliéster.

**Material: Revestido pó, aço galvanizado, 98% polipropileno e 2% de fio de poliéster. Vime de corda de secagem rápida! Alta durabilidade!**



	LxCxA cm	altura do assento cm	peso kg	cor	Ref.	peças pack	pack €	peça €
1 Cadeira com	58.0x56.0x87.0	47	4.5	antracite	30002036	4	359,96	<b>89,99</b>
2 apoio de braço				beje	30002037	4	359,96	<b>89,99</b>
3 Cadeira com	58.0x56.0x87.0	47	3.9	antracite	30002031	4	319,96	<b>79,99</b>
4 apoio de braço				beje	30002013	4	319,96	<b>79,99</b>
5 Cadeira de bar	62.0x60.0x108.0	72	4.9	antracite	30002004	2	218,00	<b>109,00</b>
6				beje	30001999	2	218,00	<b>109,00</b>
7 Espreguiçadeira	73.5x67.0x75.0	42	5.0	antracite	30001996	2	210,00	<b>105,00</b>
8				beje	30001994	2	210,00	<b>105,00</b>
9 Banquinho	68.0x59.0x40.0	-	3.0	antracite	30002015	2	139,98	<b>69,99</b>
10				beje	30001995	2	139,98	<b>69,99</b>



Cadeira com apoio de braço  
FILEA  
**89<sup>99</sup>**

> Tampo de mesa de teca LUIGI ver p. 342



Estrutura de aço galvanizado



Confortável graças a uma densa corda de vime



Protetores de cadeira com função anti-risco

- Confortável
- Empilhável
- Resistente a raios UV

Cadeira de bar  
FILEA  
**109<sup>00</sup>**



1



3



5

Banquinho  
FILEA  
**69<sup>99</sup>**



9



7



2



4



6



8



10



Cadeira  
LAIN  
105<sup>00</sup>



> Base de mesa RONDO ver p. 343



- Leve e robusto
- Empilhável
- Resistente a raios UV

### Cadeira LAIN

Se você tem as mais altas exigências de design, a nossa cadeira LAIN é um verdadeiro destaque. Com a sua estrutura em filigrana feita de aço inoxidável, o assento rebaixado e o encosto marcante, é uma atraente novidade adicional da clássica cadeira ao ar livre - e um atrativo no moderno ambiente de lounge e terraço. O seu durável plástico resistente e durável aos raios UV e às intempéries parece moderno e existe em três cores atraentes. Podemos empilhar até quatro cadeiras, desta forma a LAIN atende a todos os requisitos de design e função. Uma excelente escolha!

**Material: cestaria plástica. Quadro: aço inoxidável.**  
**Adequado para ao ar livre! Resistente a raios UV! Empilhável!**



	LxCxA cm	altura do assento cm	peso kg	cor	Ref.	peças pack	pack €	peça €
1				antracite	10095049	2	210,00	<b>105,00</b>
2	57x62x77	45	4.6	castanho	10095051	2	210,00	<b>105,00</b>
3				esbranquiçado	10095050	2	210,00	<b>105,00</b>

- Repelente à água
- Resistente a raios UV

Almofada de assento de banco CHAPTER

9<sup>99</sup>



**Almofada de assento de banco CHAPTER**  
Esta almofada de assento repelente à água e leve é adequada para a cadeira CAPITULO e também ideal para o exterior. A capa durável tem um revestimento antiderrapante especial na parte inferior da almofada, o que garante que a almofada permaneça sempre no lugar.

**Cobertura: 100% poliéster. Enchimento: espuma de poliéster. Repelente à água! Resistente à luz!**

	LxCxA cm	cor	Ref.	peças pack	pack €	peça €
4		antracite	10070669	4	39,96	<b>9,99</b>
5	36.5x41.0x2.5	ecru	10070673	4	39,96	<b>9,99</b>
6		petroleo	10080349	4	39,96	<b>9,99</b>



> Base de mesa REGULO finden ver p. 348

Mobiliário de Exterior

## Design em linhas retas e em cores intemporais

Cadeira  
CHAPTER  
64<sup>99</sup>



- Empilhável
- Resistente a intempéries



### Cadeira CHAPTER

Você gostaria de ter uma cadeira para o seu exterior que seja moderna e simples e, ao mesmo tempo, atinga os mais altos requisitos funcionais? A cadeira de exterior à prova de intempéries CHAPTER é ideal para qualquer ambiente moderno, é feita de alumínio muito resistente, revestido a pó com uma espessura de 1,2 mm. Disponível em cores clássicas e intemporais. Ela também possui braços confortáveis com proteção de empilhamento. Empilhável até 5 cadeiras.

**Material: Alumínio revestido a pó. À prova de intempéries! Empilhável! Proteção de empilhamento!**

	LxCxA cm	altura do assento cm	peso kg	cor	Ref.	peças pack	pack €	peça €
7				antracite	10080717	4	259,96	<b>64,99</b>
8				castanho	10080718	4	259,96	<b>64,99</b>
9	55x57x86	43	3.8	oliva	10070568	4	259,96	<b>64,99</b>
10				marsala	10070570	4	259,96	<b>64,99</b>
11				azul	10070569	4	259,96	<b>64,99</b>



Mesa redonda  
SUNNY

135<sup>00</sup>

- Dobrável
- Grande seleção de cores
- Resistente a intempéries



### Conjuntos de mesa e cadeira SUNNY



Bem pensado e simples: estas mesas dobráveis redondas ou angulares e cadeiras dobráveis combinadas são verdadeiros clássicos entre os móveis de exterior. O que os distingue é o seu aço galvanizado, a sua durabilidade e resistência a intempéries. Ideal para o exterior. Almofadas de assento cor-respondentes ver fig. 17 - 19.

**Material: Aço, revestido a pó e galvanizado. Espessura do tampo da mesa: 3,5 cm. Resistente a intempéries! Dobrável! Pés com tampas de plástico!**

	Dimensões cm	Altura do assento cm	peso kg	Cor	Ref.	peças pack	pack €	peça €
1				antracite	10094356	2	109,98	<b>54,99</b>
2	LxCxA 42.5x43.0x81.0	44	4.8	vermelho	10089148	2	109,98	<b>54,99</b>
3				verde	10094358	2	109,98	<b>54,99</b>
4				azul	10094357	2	109,98	<b>54,99</b>

	Dimensões cm	peso kg	Cor	Ref.	peça €
5	ØxA 80.0x74.0	10.1	antracite	10094364	<b>135,00</b>
6			vermelho	10070125	<b>135,00</b>
7			verde	10094366	<b>135,00</b>
8			azul	10094365	<b>135,00</b>
9	CxLxA 70.0x50.0x74.0	8.1	antracite	10094360	<b>125,00</b>
10			vermelho	10089149	<b>125,00</b>
11			verde	10094362	<b>125,00</b>
12			azul	10094361	<b>125,00</b>
13			antracite	10008420	<b>199,00</b>
14			vermelho	10008423	<b>199,00</b>
15	CxLxA 110.0x70.0x74.0	16.4	verde	10008421	<b>199,00</b>
16			azul	10008422	<b>199,00</b>

\*Fácil montagem e entrega em peças!



Cadeira  
SUNNY

54<sup>99</sup>

- Com íman
- À prova de água
- Resistente a raios UV



**Almofada de assento de banco SUNNY**

Complemente as cadeiras SUNNY com as nossas almofadas de assento de banco e ofereça aos seus convidados um agradável conforto. As almofadas são feitas à prova de água e resistentes às intempéries e o tecido é resistente a raios UV. Interiormente existe um íman forte, para que se fixem e fiquem firmes ao assento e não escorregue. Fácil de limpar com um pano e detergente suaves.

**Material: 70% policloreto, 30% poliéster. Enchimento: Poliéster.**

**À prova de água! Resistente a intempéries e a raios UV. Com íman no interior.**

	LxCxA cm	Cor	Ref.	peças pack	pack €	peça €
17		verde	10094431	2	39,98	<b>19,99</b>
18	40.0x28.0x1.5	azul	10094433	2	39,98	<b>19,99</b>
19		antracite	10094435	2	39,98	<b>19,99</b>

Almofada de assento  
de banco  
SUNNY

19<sup>99</sup>





Mesa  
ATELIO, desde  
**179,00**

## Ambiente Vintage Jovial



### Conjuntos de mobiliário ATELIO

Este conjunto de cadeira e mesa impressiona com a sua aparência vintage e ao mesmo tempo, preenche todos os requisitos modernos. As cadeiras e mesas têm um design elegante e estão disponíveis em três cores modernas, que também são agradáveis de combinar. Devido a uma superfície especial, as mesas são particularmente fáceis de limpar. O conjunto de mesa e cadeira é feito de alumínio revestido em pó de alta qualidade tornando-se muito robusto e resistente às intempéries. Mesmo dentro de casa, encaixam-se harmoniosamente em qualquer ambiente vintage ou chique. Inclui protetores de plástico, amigas do solo.

**Material: Alumínio revestido a pó! Fácil de limpar! Cadeira empilhável!**

	Dimensões cm	Altura do assento cm	Peso kg	Cor	Ref.	Peças pack	Pack €	Peça €
1	LxCxA 55x51x89	45	5.8	vintage cinzento	30003526	2	179,98	<b>89,99</b>
2				vintage branco	30003527	2	179,98	<b>89,99</b>
3				vintage azul	30003525	2	179,98	<b>89,99</b>



- Cadeira empilhável
- Resistente a raios UV
- Fácil de limpar

	Dimensões cm	Peso kg	Cor	Ref.	Peça €
4	ØxA 80x75	8.7	vintage cinzento	30026674	<b>179,00</b>
5			vintage branco	30026673	<b>179,00</b>
6			vintage azul	30026672	<b>179,00</b>
7	CxLxA 75x75x76	8.7	vintage cinzento	30003532	<b>179,00</b>
8			vintage branco	30003533	<b>179,00</b>
9			vintage azul	30003531	<b>179,00</b>
10	CxLxA 120x75x76	11.5	vintage cinzento	30003529	<b>229,00</b>
11			vintage branco	30003530	<b>229,00</b>
12			vintage azul	30003528	<b>229,00</b>



NEW

Mobiliário de Exterior



> Placa de menu com clip COLORADO - veja p. 437

Cadeira  
ATELIO  
**89<sup>99</sup>**



# A inteligente cadeira de Bistro



## Conjunto de móveis MALVENA

As cadeiras e mesas à prova de intempéries são feitas de alumínio de alta qualidade e acabadas com um revestimento em pó em cores diferentes. Para economizar espaço, é possível empilhar até 6 cadeiras, umas sobre as outras. O material de 2,5 cm de diâmetro e 2 mm de espessura é fácil de limpar, resistente a riscos e adequado para o exterior!

**Material: Alumínio revestido a pó. Resistente a intempéries! Cadeira empilhável! Fácil de limpar! Garantia de 3 anos!**

	Dimensões cm	altura do assento cm	peso cm	cor	Ref.	peças pack	pack €	peça €
1				antracite	10008116	4	159,96	39,99
2	LxCxA 52x59x72	43.5	3.0	prata	10008464	4	159,96	39,99
3				castanho	10008500	4	159,96	39,99
4				oliva	10008465	4	159,96	39,99
5				antracite	10008118	1	-	79,99
6	CxLxA 70x70x72	-	7.4	prata	10008468	1	-	79,99
7				castanho	10008502	1	-	79,99
8				oliva	10008469	1	-	79,99
9				antracite	10008117	1	-	69,99
10	ØxA 60x72	-	6.2	prata	10008466	1	-	69,99
11				castanho	10008501	1	-	69,99
12				oliva	10008467	1	-	69,99



1



2



3



4



5



6

Mesa quadrada  
MALVENA  
79,99



7



8



9



10

Mesa redonda  
MALVENA  
69,99



11



12



Cadeira  
DANILO

44<sup>99</sup>

> Conjuntos de vidro SINY ver p. 117



Almofada de assento FIRENZE e LINEARES podem ser encontradas em

[www.dauti.pt](http://www.dauti.pt)

- Leve
- Cadeira empilhável
- Resistente a intempéries



13



14



15



16



### Cadeira DANILO

Esta cadeira é quase um clássico. A sua estrutura é feita de alumínio com revestimento em pó em várias cores, com um diâmetro de 2,5 cm e uma espessura de 2 mm. O vime de plástico de alta qualidade tom sobre tom foi incorporado ao fio de arame, o que aumenta a durabilidade e a estabilidade da cadeira. As cadeiras são fáceis de limpar e empilháveis até 6 peças.

**Material: Alumínio revestido a pó. Vime de plástico. Resistente a Intempéries! Empilhável! Fácil de limpar! Adequado para exteriores!**

	LxCxA cm	altura do assento cm	peso kg	cor	Ref.	peças pack	pack €	peça €
13	52.0x59.5x71.0	43.5	3.5	antracite	10008119	4	179,96	<b>44,99</b>
14				prata	10008470	4	179,96	<b>44,99</b>
15				oliva	10008471	4	179,96	<b>44,99</b>
16				castanho	10008499	4	179,96	<b>44,99</b>



+351 252 954 026



comercial@dauti.pt



[www.dauti.pt](http://www.dauti.pt)



Cadeira Bistro  
AMIGO

29<sup>99</sup>

> Base de mesa ADRIANO ver pág. 347

- Leve
- Fácil de limpar



### Cadeira Bistro AMIGO

AMIGO oferece assentos confortáveis, aparência atraente e estabilidade a um preço muito atraente! 1,2 mm feito de tubo de aço galvanizado, revestido em pó torna-se estável e leve. Assento e encosto são feitos de vime de plástico. A combinação de almofadas de assento FIRENZE pode ser encontrada na nossa loja online.

**Estrutura do material: aço revestido a pó com vime de plástico. Resistente a intempéries! Resistente a raios UV! Empilhável!**

	LxCxA cm	altura do assento cm	peso kg	cor	Ref.	peças pack	pack €	peça €
1	53.0x55.5x75.0	43.5	5	beje	10091852	4	119,96	<b>29,99</b>
2				vermelho	10091858	4	119,96	<b>29,99</b>
3				cinzento	10091855	4	119,96	<b>29,99</b>



Cadeira de vime e alumínio  
COLUMBIA

39<sup>99</sup>

> Almofada do assento LINEARES ver pág. 393

- Quadro feito em alumínio
- Cadeiras empilháveis



4 - 6

### Cadeira de vime de alumínio e cadeira de bar COLUMBIA

A cadeira de vime de plástico de alta qualidade tem uma estabilidade especial através de um fio de arame incorporado. A armação é feita de alumínio com Ø 2,5 cm e espessura de material de 2 mm. Isto garante durabilidade! Almofada de assento LINEARES a combinar, pode ser encontrada na nossa loja online.

**Material do quadro: Alumínio com vime de plástico.**

**Muito fácil de limpar! Empilhável (fig. 4 - 6)! Resistente às intempéries!**

	LxCxA cm	altura do assento cm	peso kg	cor	Ref.	peças pack	pack €	peça €
4	52.0x59.5x 71.0	43	3.5	mel	10091426	4	159,96	<b>39,99</b>
5				vermelho	10092324	4	159,96	<b>39,99</b>
6				cinzento	10092323	4	159,96	<b>39,99</b>
7	50.5x52.0x 107.5	78.5	3.6	mel	10091393	2	109,98	<b>54,99</b>
8				vermelho	10092327	2	109,98	<b>54,99</b>
9				cinzento	10092326	2	109,98	<b>54,99</b>

\*Fácil montagem e entrega em peças.



Cadeira de alumínio com apoio de braço LIMONA  
35<sup>99</sup>

## Design flexível com alumínio divertido



10



11



12

- Leve e robusto
- Cadeira empilhável



13



14



15

Mesa de bar  
LIMONA  
62<sup>99</sup>



10 - 11

### Móveis em alumínio LIMONA

Fresco, confortável e a um preço razoável: cadeiras e mesas de alumínio polido! O material leve e durável adapta-se a todos os móveis e pode ser usado em ambientes fechados e ao ar livre. Moldura com Ø 2,5 cm e espessura de material de 2 mm. Almofada de assento LINEARES a combinar pode ser encontrada na nossa loja online.

**Material: Alumínio anodizado.**

**Resistente a intempéries! Cadeira empilhável! Mesa empilhável (fig. 14)!**

	Dimensões cm	altura do assento cm	peso kg	Ref.	peças pack	pack €	peça €	
10	Cadeira de alumínio sem apoio de braço (empilhável)	LxCxA 50.0x55.0x78.5	44.0	3.2	10091429	4	127,96	<b>31,99</b>
11	Cadeira de alumínio com apoio de braço (empilhável)	LxCxA 53.0x57.0x73.5	43.5	2.9	10092672	4	143,96	<b>35,99</b>
12	Mesa quadrada de alumínio*	CxLxA 70.0x70.0x70.0	-	10.7	10091207	-	-	<b>72,99</b>
13	Mesa redonda de alumínio*	ØxA 60.0x70.0	-	6.9	10091208	-	-	<b>52,99</b>
	Mesa quadrada de alumínio* (empilhável)	CxLxA 60.0x60.0x70.0	-	8.5	10091209	-	-	<b>59,99</b>
14	Mesa quadrada de alumínio* (empilhável)	CxLxA 80.0x80.0x70.0	-	12.1	10091210	-	-	<b>79,99</b>
15	Mesa de bar*	ØxA 60.0x110.0	-	7.6	10091398	-	-	<b>62,99</b>

\*Fácil montagem, entrega em peças.

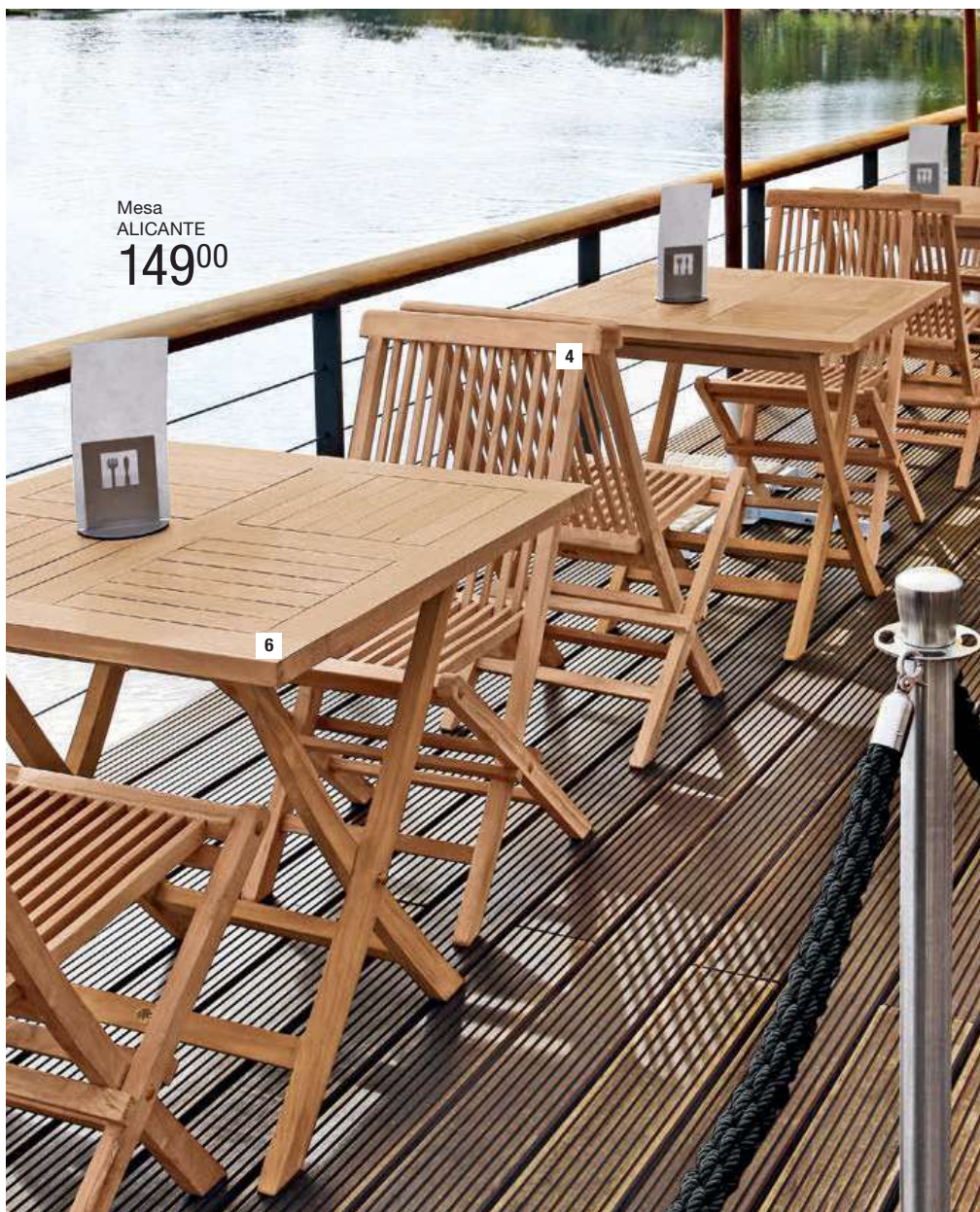

Mesa  
ALICANTE  
149<sup>00</sup>

Almofada de banco

ALICANTE

28<sup>99</sup>



#### Almofada de banco ALICANTE

Adequado para o nosso banco de teca ALICANTE. Graças a um fecho, a capa da almofada pode ser facilmente removida do enchimento de espuma de 5 cm de altura.

**Capa: 100% poliéster. Enchimento: Espuma de poliéster. Lavável a 30 °C.**

	CxLxA cm	Cor	Ref.	peça €
1	138x50x5	cru	10089238	28,99
2		framboesa	10089237	28,99

Kit de cuidados Teca

41<sup>99</sup>



#### Kit de cuidados Teca

Para manter permanentemente a cor original dos seus móveis de Teca, você deve tratá-la com o nosso kit de cuidados, uma vez por ano. Conjunto composto por: 1 litro de limpeza Teak, 1 litro de protetor, 1 escova, 1 esponja e luvas. Suficiente para cerca de 12 cadeiras.

	Ref.	Conjunto €
3	10090379	41,99

Cadeira

ALICANTE

54<sup>99</sup>



4



5

■ Madeira maciça de Teca

■ Cadeira e mesa dobrável



6

#### Conjuntos de madeira ALICANTE

Em alta qualidade, estamos felizes em oferecer cadeira, banco e mesa de madeira de Teca. A madeira de Teca é considerada particularmente por ser resistente a intempéries, mas depois de um certo tempo ela pode formar uma camada prateada e brilhante. Isto é bastante natural e não representa um defeito. Se você quiser manter a cor original de seus móveis de teca por muito tempo, você deve tratá-la uma vez por ano com o nosso kit de cuidados para madeira Teca (veja a fig. 3). O banco é entregue desmontado.

**Resistente a intempéries! Cadeira e mesa dobráveis!**



	LxCxA cm	Altura do assento cm	peso kg	Ref.	peças pack	pack €	peça €
4 Cadeira (dobrável)	47.0x60.0x87.5	44.5	5.2	10093823	2	109,98	54,99
5 Banco	CxLxA 148.0x66.0x93.0	45.0	23.9	10094107	1	–	239,00
6 Mesa angular	CxLxA 80.0x80.0x75.0	–	20.0	10094106	1	–	149,00

Fácil montagem, entrega em peças.



Encontre mais produtos em

[www.dauti.pt](http://www.dauti.pt)

- Madeira maça de Teca
- Leve e robusta
- Cadeira empilhável



### Conjuntos de madeira LUIGI

Mobiliário leve e muito robusto feito de madeira sólida de Teca e em alumínio. As cadeiras são empilháveis até 6 peças. Por favor, encomende o nosso kit de cuidados set fig. 3.

**Leve! Resistente a intempéries! Fácil de limpar! Tubo de alumínio Ø 2,5 cm (na cadeira)! Cadeira empilhável!**

	Dimensões cm	Altura do assento cm	peso kg	Ref.	peças pack	pack €	peça €
7 Cadeira	LxCxA 50.5x53.0x78.5	44.5	3.6	10091110	4	211,96	<b>52,99</b>
8 Cadeira de bar	LxCxA 42.0x43.5x98.5	81.0	3.6	10091084	2	125,98	<b>62,99</b>
9 Mesa de bar	ØxA 60.0x112.0	-	10.9	10090587	1	-	<b>79,99</b>

Fácil montagem, entrega em peças.

Tampo de mesa Teca LUIGI, desde **69<sup>99</sup>**



### Tampo de Mesa em madeira Teca LUIGI

Estes tamos de mesa em madeira Teca são resistentes às intempéries e estão disponíveis com ou sem moldura de alumínio. Combinam perfeitamente com as nossas bases de mesa. Inclui material de montagem.

**Resistente a intempéries! Fácil de Limpar!**

	CxLxA cm	peso kg	Ref.	peça €
10 Com moldura de alumínio	60x60x2	3.3	10095063	<b>74,99</b>
	70x70x2	4.2	10095060	<b>79,99</b>
	80x80x2	6.0	10095070	<b>89,99</b>
11 Sem moldura de alumínio	60x60x2	4.0	10095061	<b>69,99</b>
	70x70x2	4.7	10095059	<b>74,99</b>
	80x80x2	6.3	10095062	<b>84,99</b>

O tampo da mesa está simplesmente aparafusado à base de mesa.



Mobiliário de Exterior



Base mesa TAIPA **74<sup>99</sup>**

- Dobrável
- Poupe espaço



Base mesa ANEGO **74<sup>99</sup>**

- Dobrável



### Bases de Mesa

As bases de mesa de alumínio são ideais para uso ao ar livre. Para proteger o tampo de mesa e economizar espaço, o tampo de mesa pode ser dobrado em 90°.

**Material: Alumínio, anodizado. Adequado para exteriores! Resistente aos raios UV e às intempéries! Inclui parafusos de fixação para compensar pisos irregulares! Garantia de 3 anos!**

	CxLxA cm	peso kg	Medidas de base de mesa cm	Ref.	peça €
12 TAIPA	66x66x72	7.0	Ø 80, CxL 70x70	10095048	<b>74,99</b>
13 ANEGO	45x45x72	7.5	Ø 80, CxL 70x70	10094663	<b>74,99</b>

Fácil montagem, entrega em peças.





Almofada de banco EXPOSE  
29,99

- Repelente à água
- Resistente a raios UV



### Almofada de banco EXPOSE

Esta almofada de banco EXPOSE confortável e perfeita, adequada para todas as condições climáticas é ideal para exteriores. A espuma seca muito rapidamente graças à sua tecnologia especial Quick-Dry-Foam®. Cobertura removível.

**Cobertura: 100% polipropileno. Lavável a 30 °C. Resistente a intempéries! Repelente à água!**

	CxLxA cm	Cor	Ref.	peça €
1	180.0x30.0x	preto mesclado	10089408	29,99
2	3.5	natural mesclado	10089407	29,99



■ Cor: Nogueira

NEW



■ Cor: Castanheira



### Conjunto de móveis EXPOSE

Este conjunto de mesa e banco, de alta qualidade e moderno abrange todos os requisitos. É rápido e fácil de montar e desmontar devido ao fácil mecanismo de dobragem e de empilhamento. A estrutura de aço revestida a pó resistente, galvanizada e em antracite é resistente a intempéries e repelente à água, assim como a mesa e o banco que são feitos de cinzas resistentes e com uma espessura de 3,0 cm. Pode escolher entre castanheira ou noqueira lacada.

**Estrutura do material: Aço, revestido a pó. Quadros cinza lacados.**

**Resistente a intempéries! Acabamento de alta qualidade! Economia de espaço! Adequado para exterior! Proteção de empilhamento! Garantia de 3 anos!**

	CxLxA cm	peso kg	Cor	Ref.	peça €
3 Mesa	180.0x60.0x76.5	33.0	castanha	10089409	229,00
4			noqueira	10070791	229,00
5 Banco	180.0x30.0x48.0	16.5	castanha	10089410	139,00
6			noqueira	10075002	139,00
7 NEW Banco com encosto	180.0x46.0x81.0	24.5	castanha	30023914	229,00
			noqueira	30023915	229,00



Banco TOLMINA  
199,00



### Conjunto de móveis TOLMINA

Móveis de madeira maciça de exterior feitos de madeira de eucalipto de alta qualidade. A superfície é bem protegida com um verniz especial para uso ao ar livre durante todo o ano. Devido ao acabamento mate na cor tabaco, a superfície parece muito natural e de alta qualidade. Os painéis do banco são ligeiramente inclinados para dentro, criando uma sensação ergonômica quando nos sentamos. Irregularidades no solo podem ser compensadas por pés ajustáveis.

**Material: Madeira de eucalipto de alta qualidade, lacado especial. Fácil de limpar! Adequado para exterior!**



- Madeira com várias camadas
- Resistente ao tempo e a raios UV
- Fácil de limpar

	CxLxA cm	peso kg	Cor	Ref.	peça €
8 Mesa	180x65x72	26	castanho envelhecido	30003356	399,00
9 Banco	160x33x44	16	castanho envelhecido	30003354	199,00





Cadeira  
BAVARIA, desde  
**59<sup>99</sup>**

- Repelente à água
- Resistente a raios UV

Almofada de assento  
BAVARIA  
**9,49**



- Dobrável
- Madeira maciça

Mesa redonda  
BAVARIA  
**129<sup>00</sup>**



### Almofada de assento BAVARIA

Adequado para cadeiras fig. 14 - 16. As almofadas têm um fecho para que as capas possam ser removidas facilmente. Fixação com 2 tiras de tecido.

**Cobertura: 100% poliéster. Lavável a 30 °C.**

**Repelente à água e resistente aos raios UV!**

**Removível!**

	LxCxA cm	Cor	Ref.	peças pack	pack €	peça €
10	41x41x4	bordo	10089246	2	18,98	<b>9,49</b>
11		verde escuro	10089248	2	18,98	<b>9,49</b>
12		azul escuro	10089249	2	18,98	<b>9,49</b>
13		antracite	10089242	2	18,98	<b>9,49</b>



### Conjunto de jardim BAVARIA

Os elementos de madeira são injetados com pressão, possuem um filme de dupla espessura envernizado e com parafusos. Estas características tornam o conjunto resistente ao tempo e a intempéries e extremamente robusto. A estrutura feita de aço galvanizado e revestido a pó é equipada com proteções de plástico.

**Estrutura do material: Aço, galvanizado e revestido a pó. Quadros: Cinza injetada a pressão. Dobrável! Fácil de limpar! Proteções de mesa e cadeiras amigas do chão! Filme duplo espesso resistente ao tempo! Garantia de 3 anos!**

	Dimensões cm	altura do assento cm	peso kg	Ref.	peças pack	pack €	peça €
14	Cadeira sem apoio de	LxCxA 41.5x49.0x88.5	46.5	10089903	2	119,98	<b>59,99</b>
15	braço	LxCxA 40.0x53.0x101.0	47.0	10089904	2	139,98	<b>69,99</b>
16	Cadeira com apoio de braço	LxCxA 60.5x53.0x101.0	47.0	10089905	1	-	<b>89,99</b>
17	Mesa redonda	ØxA 80.0x74.0	-	10089907	1	-	<b>129,00</b>
18	Mesa quadrada	CxLxA 80.0x80.0x74.0	-	10089906	1	-	<b>119,00</b>
19	Mesa retangular	CxLxA 120.0x80.0x74.0	-	10089908	1	-	<b>149,00</b>



Cadeira TOLIA, desde **69<sup>99</sup>**

- Alumínio com aspeto em madeira
- Resistente a intempéries
- Cadeiras empilháveis



### Conjunto de cadeiras TOLIA

As cadeiras são caracterizadas pela sua qualidade especial. Elas são feitas de alumínio de alta qualidade com revestimento em pó e portanto, resistentes a intempéries tornando-se ideais para o exterior. Assento e encosto em polietileno de alta densidade, em visual de vime.

**Material: Alumínio revestido a pó. Vime de polietileno. Cadeiras são empilháveis! Resistentes a intempéries! Resistente a raios UV!**

	LxCxA cm	Altura do assento cm	peso kg	Cor (Assento)	Cor (Moldura)	Ref.	peças pack	pack €	peça €
1 Cadeira com apoio de braço	58.0x58.0x81.5	46	4.2	preto	castanho claro	30040083	2	149,98	<b>74,99</b>
2					NEW castanho escuro	10080360	2	149,98	<b>74,99</b>
3					tabaco	10080359	2	149,98	<b>74,99</b>
4 Cadeira sem apoio de braço	46.0x55.0x87.5	46	3.8	preto	castanho claro	30040080	2	139,98	<b>69,99</b>
5					NEW castanho escuro	10080352	2	139,98	<b>69,99</b>
6					tabaco	10080351	2	139,98	<b>69,99</b>
7 Cadeira de bar	46.0x57.0x118.0	75	4.4	preto	castanho claro	30040082	2	159,98	<b>79,99</b>
8					NEW castanho escuro	10080375	2	159,98	<b>79,99</b>
9					tabaco	10080361	2	159,98	<b>79,99</b>



- Vime de plástico
- Empilhável

Cadeira sem apoio de braço BASTIA **69<sup>99</sup>**

- Rattan claro
- Rattan escuro



### Conjunto de cadeiras BASTIA

A clássica e intemporal série de móveis BASTIA é feita de vime de plástico resistente com uma moldura de madeira maciça, podendo escolher o tom claro ou escuro. Apenas para ambientes fechados. **Material: Rattan claro/escuro, vime de plástico, cadeira de plástico! Empilhável!**

	LxCxA cm	Atura do assento cm	peso kg	Cor (Assento)	Cor (Moldura)	Ref.	peças pack	pack €	peça €
10	46.0x55.0x87.5	45	5.1	preto	beje	10094486	2	139,98	<b>69,99</b>
11					beje/castanho	10091028	2	139,98	<b>69,99</b>
12					castanho	10091027	2	139,98	<b>69,99</b>
13					beje/vermelho	10091030	2	139,98	<b>69,99</b>
14					beje/verde escuro	10091029	2	139,98	<b>69,99</b>
15					beje/castanho	10091044	2	149,98	<b>74,99</b>
16	beje/vermelho	10091045	2	149,98	<b>74,99</b>				



18

Cadeira com apoio de braço RIMALIA 79,99

>Base da tabela REGULO ver p. 348

## Alumínio leve com aparência de madeira nobre

- Alumínio estável
- Resistente a intempéries
- Empilhável

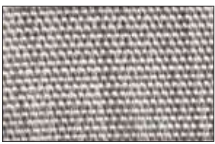

Plástico cinzento



Vime sintético



17

19

21

23



18

20

22

24

Espreguiçadeira RIMALIA 89,99



### Conjunto de cadeiras RIMALIA

Uma combinação perfeita de design moderno e mão de obra de alta qualidade! O quadro dessas cadeiras parece madeira nobre, mas é feito de alumínio revestido a pó, fazendo com que as cadeiras não sejam apenas leves, mas também robustas e resistentes às intempéries - tornando-as ideais para restauração ao ar livre. O assento e as costas são feitos de plástico à prova de intempéries. O assento ligeiramente largo da espreguiçadeira permite sentar ergonomicamente. Prático: devido ao seu baixo peso, todos os quatro modelos são empilháveis, podendo assim, economizar espaço. Plásticos deslizam para proteger o chão.

**Material: Alumínio revestido a pó. Plástico. Resistente a intempéries! Empilhável! Garantia de 3 anos!**

	LxCxA cm	Atura do assento cm	peso kg	Cor	Ref.	peças pack	pack €	peça €
17 Cadeira com	58.0x56.5x82.0	46	3.5	antracite	30003038	2	159,98	<b>79,99</b>
18 apoio de braços				cinzento	30003039	2	159,98	<b>79,99</b>
19 Cadeira sem	46.0x53.0x87.5	46	3.0	antracite	30003036	2	149,98	<b>74,99</b>
20 apoio de braços				cinzento	30003037	2	149,98	<b>74,99</b>
21 Cadeira de bar	56.0x59.0x114.0	78	4.1	antracite	30003040	2	179,98	<b>89,99</b>
22				cinzento	30003041	2	179,98	<b>89,99</b>
23 Cadeira espreguiçadeira	64.0x64.0x81.0	46	3.8	antracite	30003042	2	179,98	<b>89,99</b>
24				cinzento	30003043	2	179,98	<b>89,99</b>



Almofada MEL-ROSE  
64<sup>99</sup>

> Espreguiçadeira METROPOLITAN veja pág. 366



Almofada de assento de banco METROPOLITAN  
9<sup>99</sup>

> Série de móveis METROPOLITAN ver pág. 362-365



- Repelente à água
- Resistência UV
- Superfície anti-derrapante na parte inferior



- Repelente à Água
- Resistência UV

### Almofada MELROSE

Na parte inferior da almofada existe um revestimento especial de PVC anti-derrapante.

Cobertura: 100% poliéster. Lavável a 30 ° C . Repelente à água e resistente a raios UV!

	CxLxA cm	Cor	Ref.	peça €
1	196x60x5	Cru	10082769	64,99
2		antracite	10082767	64,99
3		framboesa	10082768	64,99

### Almofada de assento de banco METROPOLITAN

Recomendado para conjuntos de mobiliário METROPOLITAN ver p. 362 - 365. Com fecho, por isso facilmente removível do enchimento de espuma. Repelente à água e resistente a raios UV. Adequado para exteriores.

Cobertura: 100 % poliéster. Lavável a 30°C. Enchimento: Espuma de poliéster.

	LxCxA cm	Cor	Ref.	peças pack	pack €	peça €
4	42x43x3	Cru	10089294	2	19,98	9,99
5		castanho claro	10089293	2	19,98	9,99
6		chocolate	10089296	2	19,98	9,99
7		framboesa	10089292	2	19,98	9,99
8		verde maçã	10089289	2	19,98	9,99
9		bordô	10089291	2	19,98	9,99
10		antracite	10089290	2	19,98	9,99
11		petróleo	10080348	2	19,98	9,99

### ■ Quick Dry Foam® – secagem rápida



Repelente à água



Almofada de assento METROPOLITAN  
13<sup>99</sup>



### Almofada de assento METROPOLITAN

Recomendado para série de móveis METROPOLITAN. A almofada amovível e de fácil manutenção é resistente à luz, aos raios UV, é altamente repelente à água e é muito durável. O enchimento de espuma no interior seca extremamente rápido, graças à tecnologia Quick-DryFoam especial. Perfeito para qualquer área ao ar livre!

Cobertura: 100 % polipropileno. 30° Lavável.

	LxCxA cm	Cor	Ref.	Pcs./pack	Pack €	Piece €
12	43.0x42.0x2.5	Malhada natural	10089358	2	27,98	13,99
13		Malhada preta	10089363	2	27,98	13,99

Almofada de banco ALICANTE

28<sup>99</sup>



### Almofada de banco ALICANTE

Almofada de banco adequada para o nosso banco de teca ALICANTE (ver p. 386). Graças ao fecho, a almofada pode facilmente ser removida do enchimento de espuma. Adequado para exteriores.

Cobertura: 100 % poliéster. 30° Lavável. Enchimento: Espuma de poliéster

	CxLxA cm	Cor	Ref.	peça €
14	138x50x5	Cru	10089238	28,99
15		framboesa	10089237	28,99

- Repelente à água
- Resistente a raios UV



Almofada de assento  
LINEARES, des-  
**749**  
de

> Cadeira de alumínio LIMONA ver pág. 385



### Almofada de assento de banco LINEARES

Disponível em várias cores. Graças a um fecho, a capa de almofada pode ser facilmente removida do enchimento de espuma. Dimensões de almofada com encosto no total: 41,5x80x3 cm. Adequado para exterior. Cobertura: 100% poliéster. Lavável a 30° C.

**Enchimento: Poliuretano.**

**Repelente à água e resistente a raios UV!**  
**Removível.**

LxCxA cm	Sem encosto	Com encosto
beje	16 10089212	24 10089226
laranja	17 10089221	25 10089235
verm. claro	18 10089218	26 10089231
bordô	19 10089213	27 10089227
pack de	2	4
pack €	14,98	41,96
peça €	7,49	10,49

LxCxA cm	Sem encosto	Com encosto
verde escuro	20 10089214	28 10089228
azul escuro	21 10089216	29 10089229
mokka	22 10089220	30 10089234
cinzento	23 10089222	31 10089236
pack de	2	4
pack €	14,98	41,96
peça €	7,49	10,49

*Assim os seus convidados vão gostar de ficar mais tempo*

Almofada de assento de banco SELINA

**14<sup>99</sup>**



### Almofada de assento de banco SELINA

Com 2 tiras largas para fixação fácil. A capa é removível.

**Cobertura: 100% poliéster. Lavável a 30°C.**

**Enchimento: espuma de poliéster.**

	LxCxA cm	Cor	Ref.	peças pack	pack €	peça €
32	44.0x44x5.0	beje	10082782	2	29,98	14,99
33	44.0x44x5.0	cinzento escuro	10082783	2	29,98	14,99

Assento de banco BAVARIA

**9<sup>49</sup>**

- Repelente à água
- Resistente a raios UV



Assento de banco VINCENT

**8<sup>49</sup>**



### Almofada de assento de banco VINCENT

A cobertura pode ser facilmente removida do enchimento de espuma por um fecho. Aperta perfeitamente - mesmo sem fitas, garante a parte inferior antiderrapante de PVC.

**Cobertura: 100% poliéster. Lavável a 30 °C.**

**Enchimento: Poliuretano.**

**Repelente à água e resistente a raios UV!**

	LxCxA cm	Cor	Ref.	peça €
41		Cru	10082778	8,49
42		castanho claro	10082777	8,49
43		chocolate	10082780	8,49
44		framboesa	10082776	8,49
45	40x40x3	verde maçã	10082773	8,49
46		bordô	10082775	8,49
47		antracite	10082774	8,49
48		petróleo	10080335	8,49

Almofada de assento de banco COMFORT

**7<sup>49</sup>**



### Almofada de assento de banco COMFORT

Almofada muito confortável, com espuma extra espessa e cobertura removível. Com fitas para fixação fácil. Adequado para exteriores.

**Cobertura: 100% poliéster. Lavável a 30°C.**

**Enchimento: Poliuretano.**

### Almofada de assento de banco BAVARIA

As almofadas têm um fecho para que as coberturas possam ser facilmente removidas. Fixação com 2 tiras de tecido.

**Cobertura: 100% poliéster. Lavável a 30°C..**

**Repelente à água e resistente a raios UV!**

**Removível**

	LxCxA cm	Cor	Ref.	peças pack	pack €	peça €
37		bordô	10089246	2	18,98	9,49
38		verde escuro	10089248	2	18,98	9,49
39	41x41x4	azul escuro	10089249	2	18,98	9,49
40		antracite	10089242	2	18,98	9,49



## Proteção solar de confiança

Base de guarda-sol em granito

64<sup>99</sup>

■ Com pega



### Base de guarda-sol em granito

Base de guarda-sol em granito. Com uma manivela de puxar e duas rodas, a base de guarda-sol pode ser facilmente transportada. Com adaptador para hastes até Ø 58 mm. Adequado para guarda-sóis até Ø 3 m e 3x3 m.

**Resistentes a intempéries. Com manivela de ajuda! Pode ser transportada!**

	LxCxA cm	peso kg	Ref.	peça €
1	52x52x6	40	10093497	<b>64,99</b>

Montagem fácil. Entrega em peças.



Guarda-Sol CIELO  
159<sup>00</sup>

■ Resistente a UV  
■ 6 cores  
■ Inclui capa protetora



### Guarda-Sol CIELO feito em Alumínio

Guarda-sol de primeira categoria a um preço atraente! Guarda-sol resistente a raios UV, com cobertura protetora, com estrutura em alumínio resistente, revestido a pó. A haste com Ø 48 mm e oito suportes reforçados com CxL 13x22 mm protegem a tela para a dura rotina gastronômica. A cobertura com forro consiste em poliéster de 250 g / m<sup>2</sup>, é repelente à água, resistente à luz e resistente aos raios UV! Mantenha fechado, se houver ventos fortes.

**Material: 100 % poliéster.**

**Fácil abertura por manivela. Suportes resistentes.**

**Proteção UV 50+, resistente à luz e repelente à água!**



Suportes de alumínio resistentes



Fácil de abrir por manivela.

	Forma	CxLxA cm	peso kg	Cor	Ref.	peça €
2	quadrado	300x300x260	5,5	Cru	10089387	<b>159,00</b>
3				vermelho	10089391	<b>159,00</b>
4				amarelo	10089389	<b>159,00</b>
5				verde	10089390	<b>159,00</b>
6				castanho	10089386	<b>159,00</b>
7				antracite	10089388	<b>159,00</b>



9

Guarda-sol  
SIROC

129<sup>00</sup>

Mobiliário de Exterior



8



9

- Resistente a UV
- Repelente à água
- 4 cores e
- Inclui capa protectora



10



11



Suportes de alumínio resistentes



Fácil abertura por manivela.

### Guarda-Sol SIROC feito em alumínio

No tamanho compacto de apenas 2 x 2 m, este guarda-sol de alta qualidade com capa protectora, a um preço atractivo é a melhor escolha se tiver pouco espaço, por exemplo no passeio! O pequeno guarda-sol oferece grandes vantagens: A estrutura robusta feita de alumínio com revestimento em pó, uma haste com Ø 48 mm e 8 escoras com 13x22 mm pode ser facilmente aberta com uma manivela. O tecido altamente repelente à água com 250 g / m2 feito de 100% poliéster é resistente a raios UV 50+ e resistente à luz. Mantenha fechado, em caso de ventos fortes.

**Material: 100 % poliéster. Fácil abertura por manivela. Inclui capa protectora. Suportes resistentes.**

**Proteção UV 50+, resistente à luz, repelente à água!**



	Forma	CxLxA cm	peso kg	Cor	Ref.	peça €
8	quadrado	200x200x227	4.5	creme	10082874	129,00
9				bordô	10082876	129,00
10				castanho	10082877	129,00
11				antracite	10082875	129,00



+351 252 954 026



comercial@dauti.pt



www.dauti.pt



Guarda-sol profissional  
ESPARTO  
329<sup>00</sup>

Capa protetora  
49<sup>99</sup>

■ Resistência UV



1

#### Capa protetora

Recomendada para guarda-sóis fig. 2 - 10.

**Cobertura com reforço e fecho, incluindo haste** para facilmente cobrir o guarda-sol.

Material: 100% poliéster. À prova d'água! Resistente a UV! Cobertura fácil!

	CxL cm	Cor	Ref.	peça €
1	350x45	cinzento	10094227	49,99



2

■ Haste: branco

5

■ Haste: madeira

8

■ Haste: antracite

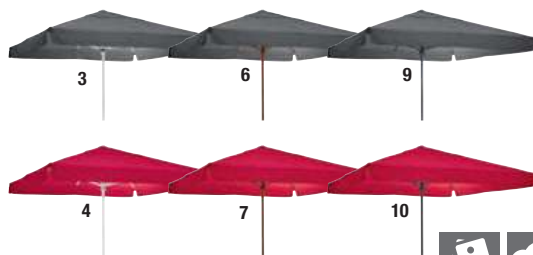

3

6

9

4

7

10

■ Abertura e fecho automáticos  
■ 3 cores



Fácil sistema de deslizamento



Suportes reforçados



Disponível em 3 cores de haste

#### Guarda-sol profissional ESPARTO

Grande guarda-sol profissional, com estrutura de alumínio extremamente resistente. O quadro é revestido a pó. A haste com Ø 60 mm e 8 escoras reforçadas (18x28 mm) conferem ao guarda-sol a estabilidade necessária. A cobertura resistente a raios UV, à prova de água e extremamente impermeável, com revestimento em poliéster de 230 g / m<sup>2</sup>, oferece a proteção ideal contra o calor e os raios UV. O sistema deslizante integrado é suportado por uma mola dentro da haste. Este sistema garante abrir e fechar sem esforço. Coberturas de plástico no final dos suportes protegem o revestimento. Ao abrir e fechar o grande guarda-sol, tenha em atenção ao seu redor os objetos e pessoas. O guarda-sol deve ser fechado se a força do vento for de 7 m / s. Por favor encomende ao mesmo tempo: a base da placa para haste Ø 60 mm.

**Material: 100% poliéster.**

**Forro de alta qualidade! Suportes reforçados! Coberturas plásticas no final das escoras! Proteção UV 50+, resistente à luz, extremamente repelente à água!**

	CxLxA cm	peso kg	Cor	Cor	Ref.	peça €	
2	350x350x370	21	branco	ecru	10094018	329,00	
3				cinzento	10094021	329,00	
4				bordô	10094220	329,00	
5			madeira	ecru	10093995	329,00	
6				cinzento	10093998	329,00	
7			antracite	bordô	10094221	329,00	
8				ecru	10008105	329,00	
9				cinzento	10008107	329,00	
10					bordô	10008108	329,00



NEW

12

Guarda-sol  
LEVANTO

499<sup>00</sup>



**Vantagens  
LEVANTO**

Guarda-sol duplo rotativo e giratório: com vários guarda-sois, podemos criar um amplo espaço de sombra.

Mobiliário de Exterior

*Sombra flexível*



11

12

13

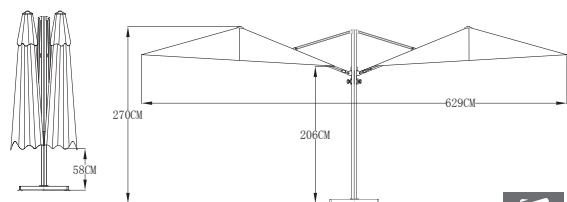

Suportes de alumínio resistentes



Fácil de abrir e fechar com manivela

**Guarda-sol duplo LEVANTO**

Guarda-sol duplo com intervalo de amplitude de duas vezes 3x3 m para um grande espaço de sombra. Fácil de abrir e fechar por manivela. 360 ° rodável e 45 ° giratórios: assim, os seus convidados têm sempre um lugar à sombra! Inclui cobertura de proteção e base. A fixação é feita através de placas de pavimentação de 40x40 cm a 50x50 cm (não incluídas). Rotativo e ocupa pouco espaço.

**Material da haste: Alumínio revestido a pó. Material tecido: 100% poliéster, 250 g / m2, proteção UV 50+. Resistente à luz e aos raios UV. Permanece bonito por muito tempo! Repelente à água!**

	CxLxA cm	peso kg	Cor	Ref.	peça €
11			antracite	30026512	499,00
12	300x300x270	45	cru	30026513	499,00
13			turquesa	30026514	499,00



+351 252 954 026



comercial@dauti.pt



www.dauti.pt



Guarda-sol suspenso  
BREA  
**339<sup>00</sup>**

### Guarda-sol suspenso BREA

Onde há muito sol, a sombra é desejada. Se necessita de um artigo de topo e de alta qualidade, o guarda-sol suspenso estável com uma estrutura feita de alumínio com revestimento em pó é o ideal. O tecido é resistente aos raios UV e à luz. O guarda-sol é inclinável e repelente à água e pode ser girado em 360° com um pedal no final da haste. Uma abertura simples do guarda-sol é garantida por uma manivela. Mantenha o guarda-sol fechado se houverem ventos fortes. Inclui capa protetora e base de placa estável. A fixação é feita através de placas de pavimentação de 40x40 cm a 50x50 cm (não incluídas na entrega).

**Material: 100% poliéster. Alumínio revestido a pó! Dimensões dos suportes: LxP 14x24 mm! Entrega inclui capa! Haste de 7x5 cm com espessura de material de 2mm. Proteção UV 50+.**



Suportes de alumínio resistentes



Fácil ajuste do ângulo da tela



Giratório em ferro fundido com pedal

	Forma	CxLxA cm	peso kg	Cor	Ref.	peça €
1	quadrada	295x295x270	23.2	ecru	10093845	<b>339,00</b>
2				taupe	30039805	<b>339,00</b>
3				cinzento	10093844	<b>339,00</b>

**NEW**

Guarda-sol suspenso  
ELYO

**349<sup>00</sup>**

>A série TOLMINA pode ser encontrada na pág. 388

## Para terraço ou jardim

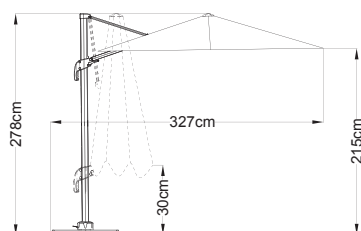

### Guarda-sol suspenso ELYO

Guarda-sol suspenso com alcance de 3x4 m para conseguir muita sombra. Fácil de abrir e de fechar por manivela. 360° rodável e 45° giratórios: assim, os seus convidados têm sempre um lugar à sombra! Inclui cobertura de proteção e base de guarda-sol. A fixação é feita através de placas de pavimentação de 40x40 cm a 50x50 cm (não incluídas na entrega).

**Material da Haste: Alumínio revestido a pó. material tecido: 100% poliéster, 250 g / m<sup>2</sup>, proteção UV 50+. Resistente à luz e aos raios UV: Permanece bonita por muito tempo! Repelente à água!**



Suportes de alumínio resistentes



Fácil ajuste do ângulo da tela.



Giratório em ferro fundido com pedal

	Forma	CxLxA cm	peso kg	Cor	Ref.	peça €
4				antracite	30026515	<b>349,00</b>
5	rectangular	300x400x275	29	cru	30026516	<b>349,00</b>
6				turquesa	30026517	<b>349,00</b>

Guarda-sol entregue montado, base por montar.



Iluminação de guarda-sol  
**77,99**



### Iluminação de guarda-sol

Esta luz pode ser fácil e rapidamente instalada com o material de montagem fornecido em cada guarda-sol. As duas tiras de LED com luz extra nunca deixam os seus convidados às escuras. O cabo externo tem um comprimento de 15 metros e pode ser facilmente removido para proteger contra a humidade no caso de chuva forte. As fitas LED, bem como o botão liga/desliga, são fixadas com correias de velcro e não interferem ao fechar ou abrir os guarda-sóis. Potência 230 V. Fornecida com LED's de classe energética A.



	1
Número de tiras de LED	2
CxLxA	35.5x1.7x2.0 cm
Potência	8.4 W / 230 V
Cor	prata/ transparente
Ref.	10094609
Set €	<b>77,99</b>

Base de guarda-sol

**44,99**



Base de guarda-sol para

**52,99**

■ Com pega



### Base de guarda-sol

Fabricado em aço galvanizado e revestido a pó. Adequado para guarda-sóis com um diâmetro de haste de máximo 60 mm. A fixação é feita através de painéis grandes de 50x50 cm (não incluídos na entrega).

**Resistente a intempéries! Estável!**

	CxL cm	Cor	Ref.	peça €
2	101x101	branco	10093999	<b>44,99</b>
3		antracite	10070533	<b>44,99</b>

Fácil montagem, entrega em peças.



### Base de guarda-sol

Feito de polímero resistente e à prova de intempéries. As bases de guarda-sol são equipadas com pega e rodas. Inclui tubo de suporte acima de 58 mm. Recomendado para guarda-sóis acima de Ø 3 m e 3x3 m.

**Resistente a intempéries! Com rodas! Transportável!**

	Forma	Dimensões cm	peso kg	Ref.	peça €
4	redondo	ØxA 55x9	40	10094706	<b>52,99</b>
5	quadrada	LxCxA 55x55x8	50	10097703	<b>62,99</b>

Fácil montagem, entrega em peças.



Base de guarda-sol em granito

**64,99**

■ Com pega



Tubo de suporte

**52,99**



### Tubo de suporte

Feito de aço galvanizado. Para instalar um guarda-sol, basta apenas inserir a parte superior (51 cm) na parte mais baixa e na base (40 cm), assim sendo, fica projetado a 32 cm do solo e as hastas até Ø 60 mm podem ser inseridas.

Se não necessitar dos guarda-sóis, a parte superior pode ser removida e o buraco é tapado com uma proteção.

A base necessária para o solo deve ser pelo menos 50x50x50 cm, garantindo assim uma posição segura dos guarda-sóis.

**Resistente a intempéries! Inclui tampa de proteção! Inoxidável!**

	ØxA cm	Ref.	peça €
7	6x72	10094347	<b>52,99</b>



Cabo metálico, desde  
**9,99**



### Cabo metálico e acessórios

Cabos de 4mm de espessura com revestimento em PVC de 2mm e presilhas nas extremidades. O adaptador galvanizado permite conectar vários cabos juntos. Digite o seu código pessoal no cadeado.

	C m	Ref.	peça €
8	3	10090416	<b>9,99</b>
Cabo metálico	6	10090417	<b>11,99</b>
	9	10090418	<b>14,99</b>
9 Adaptador/Conector	-	10090419	<b>1,99</b>
10 Cadeado	-	10090420	<b>8,99</b>



### Base de guarda-sol em granito

Base de guarda-sol em granito. Com pega extraível e 2 rodas, esta base pode ser facilmente transportada. Com tubo de suporte acima de Ø 58 mm. Recomendado para guarda-sóis até Ø 3 m e 3x3 m.

**Resistente a intempéries! Com pega! Transportável!**

	LxCxA cm	peso kg	Ref.	peça €
6	52x52x6	40	10093497	<b>64,99</b>

Fácil montagem, entrega em peças.

Cinzeiro de pé  
59<sup>99</sup>



11

**Cinzeiro de pé**

Cinzeiro de pé com caixote de lixo e de areia removível. O suporte para lixo tem capacidade de 15 litros.

**Material: Chapa de aço lacada. Adequado para áreas externas protegidas!**

	ØxA cm	peso kg	Ref.	peça €
11	26x82	4	10053030	59,99



Cinzeiro de pé  
79<sup>99</sup>



12

**Cinzeiro de pé**

Com caixotes de areia e lixo. A entrega inclui areia (1 kg)! O suporte de lixo tem capacidade de 40 litros. O design compacto garante um suporte seguro.

**Material: Chapa de aço lacada. Adequado para áreas externas protegidas!**

	ØxA cm	peso kg	Ref.	peça €
12	31x80	7.5	10053032	79,99



Cinzeiro de pé  
31<sup>99</sup>



13

**Cinzeiro de pé**

Com caixote para lixo e cinzeiro removível. O suporte para lixo tem capacidade de 14 litros.

**Material: Aço. Adequado para áreas externas protegidas!**

	ØxA cm	peso kg	Ref.	peça €
13	24.0x58.5	1.6	10059586	31,99



Cinzeiro de parede  
29<sup>99</sup>



14

**Cinzeiro de parede**

Feita de aço com revestimento em pó. Fácil esvaziamento devido a ser removível. 2 pontos de fixação. Capacidade: 1 litro. Entrega inclui material de montagem.

**Material: Aço, revestido a pó. Adequado para áreas externas protegidas!**

	LxCxA cm	Ref.	peça €
14	25x15x13	10022250	29,99



Cinzeiro, desde  
87<sup>99</sup>



16

17

**Cinzeiro**

Prático e de fácil esvaziamento, bastando remover. Entrega sem material de montagem. Capacidade: 3 litros.

**Material: Aço, revestido a pó. Resistente a intempéries!**

	LxCxA cm	Ref.	peça €
16	Cinzeiro de parede 12x55x5	10022251	87,99
17	Cinzeiro de pé 25x96x10	10022252	165,00



Cinzeiro de pé  
329<sup>00</sup>



18

**Cinzeiro de pé**

Com capa de chuva. Paredes laterais feitas de alumínio. Esvaziamento fácil e rápido por chave triangular. Entrega inclui chave, mas nenhum material de montagem. Com caixote do lixo. Fixação de 4 pontos à prova de vandalismo. Capacidade: 30 litros. Cinzeiro de pé : 5 litros.

**Material: Aço, galvanizado. Resistente a intempéries!**

	LxCxA cm	peso kg	Ref.	peça €
18	30x96x25	17.9	10053093	329,00



Cinzeiro de parede  
89<sup>99</sup>



15

**Cinzeiro de parede**

Com capa de chuva. Paredes laterais feitas de alumínio. Esvaziamento fácil e rápido por chave triangular. É possível uma fixação de 4 pontos à prova de vandalismo. Capacidade: 2 litros. Entrega inclui chave, mas nenhum material de montagem.

**Material: Aço, revestido a pó. Resistente a intempéries!**

	LxCxA cm	Ref.	peça €
15	23.0x28.2x6.0	10053092	89,99



Cinzeiro desde  
3<sup>19</sup>



19

20

**Cinzeiro**

**Material: porcelana de hotel. Lavável na máquina de lavar louça.**

	ØxA cm	Ref.	peças pack	pack €	peça €
19	12.0x5.0	10012093	6	20,34	3,39
20	9.0x3.5	10011831	6	19,14	3,19



Cinzeiro de vidro  
07<sup>9</sup>



21

**Cinzeiro de vidro**

Empilhável.

**Material: Vidro Lavável na máquina de lavar louça! Resistente a intempéries!**

	ØxA cm	Ref.	peças pack	pack €	peça €
21	10.0x3.3	20060081	18	14,22	0,79



Cinzeiro  
4<sup>99</sup>



22

**Cinzeiro**

**Material: Aço inoxidável cromado-níquel 18/8. Resistente a intempéries!**

	ØxA cm	Ref.	peça €
22	11x6	10070359	4,99





Aquecedores de infravermelhos ATACAMA para guarda-sóis

199<sup>00</sup>

- Especialmente para guarda-sóis
- Com iluminação embutida
- Dobrável



1



**Aquecedor de infravermelhos ATACAMA para guarda-sóis**  
 Prolongue os tempos quentes e ao ar livre para os seus convidados com este aquecedor de infravermelhos. O aquecedor de infravermelhos com uma potência de 3 x 660 watts pode ser montado confortavelmente num guarda-sol (diâmetro do tubo de 3,8-5,8 cm) e fornece calor imediato e homogêneo. Pode ser facilmente regulado com um interruptor. Material de montagem está incluído. Tubo infravermelho: Tubo de baixo brilho. Adequado para áreas externas protegidas.

**Material: Revestimento em alumínio com grade protetora. 2 anos de garantia Marca CE. Adequado para áreas externas protegidas!**

	1
CxLxA (aberto)	92x80x20 cm
CxLxA (fechado)	35x35x52 cm
Potência de ligação	3 x 660 W / 220-240 V
Tempo de aquecimento	10 segundos
Vida útil do tubo	3000 horas
Área de aquecimento	4,5 m <sup>2</sup>
Comprimento do cabo	1,8 m
Categoria de proteção	IP 44
Peso	4 kg
Ref.	30003488
Peça €	199,00



Guarda-sóis podem ser encontrados em

[www.dauti.pt](http://www.dauti.pt)



## Controle via Bluetooth

- Aplicação de telemóvel (smartphone) grátis
- Ligação de aquecimento por controle remoto através do telemóvel (smartphone)
- Sistema de Bluetooth com alcance de 20 metros



Os aquecedores de infravermelhos SAHARA, TARIA, PATAGONIA e SONORIA estão equipados com Bluetooth para que você possa controlar com o seu smartphone. Prático: O sistema Bluetooth permite-lhe funcionar com vários aquecedores infravermelhos ao mesmo tempo, podendo ligá-los e também reproduzir música em determinados modelos. Pode baixar gratuitamente o aplicativo de smartphone necessário e protegido por senha em nossa loja online. Os nossos aquecedores infravermelhos são compatíveis com smartphones Android desde a versão 4.3 e iPhones da Apple desde iOS 7.

Aquecedor de infravermelhos SAHARA

259<sup>00</sup>

- Regulável por telemóvel (smartphone) ou por controle remoto
- Função de temporizador
- 6 níveis de aquecimento



2



3



## Aquecedor de infravermelhos SAHARA e TARIA

Controle facilmente o seu aquecedor de infravermelhos com o seu smartphone! O radiador com caixa de alumínio está disponível com uma potência de 1500 W ou 2000 W ou pode ser regulável através de um controle remoto ou aplicativo de smartphone que é protegido por senha. Com o controle remoto, cinco níveis de aquecimento são possíveis e podem ser controlados de 0 a 100%. Especialmente importante para a gastronomia: através do aplicativo, podemos controlar em simultâneo ou independentemente uns dos outros, até 100 aquecedores de infravermelhos. Assim, os seus convidados podem ficar no exterior confortavelmente, mesmo com temperaturas baixas. Tubo infravermelho: tubo de baixo brilho. Montagem pode ser na parede e no teto. Material de montagem está incluído. Para interiores e áreas externas protegidas.

**Material: Revestimento em alumínio com capa protetora. 2 anos de garantia. Marca CE. Adequado para interiores e áreas externas protegidas.**

	2 SAHARA	3 TARIA
LxAxC	55.6x17.5x13.0 cm	55.6x17.5x13.0 cm
Potência de ligação	1500 W / 220-240 V	2000 W / 220-240 V
Tempo de aquecimento	10 segundos	10 segundos
Vida útil do tubo	3000 horas	3000 horas
Área de aquecimento ao ar livre/interior	6-12 m <sup>2</sup> / até 25 m <sup>2</sup>	6-12 m <sup>2</sup> / até 25 m <sup>2</sup>
Comprimento do cabo	1,9 m	1,9 m
Alcance do controle remoto por Bluetooth	6 m / 20 m	6 m / 20 m
Categoria de proteção	IP 65	IP 65
Peso	2,5 kg	2,5 kg
Requisitos do sistema/aplicação	Android para versão 4.3, iOS Apple para versão 7	Android para versão 4.3, iOS Apple para versão 7
Ref.	30003489	30003487
Peça €	259,00	289,00



Aquecedor de infravermelhos  
PATAGONIA  
32900

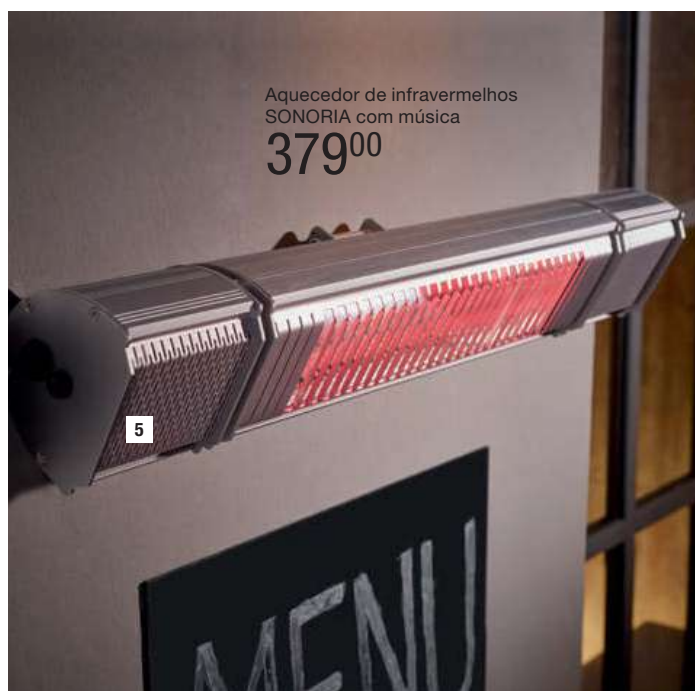

Aquecedor de infravermelhos  
SONORIA com música  
37900

## Sente-se ao ar livre, mesmo com temperaturas baixas

- Regulável por controle remoto ou smartphone
- Oscilação da direita para a esquerda
- 6 níveis de aquecimento

- 2 alto-falantes
- Luz de fundo
- Regulável por via smartphone ou controle remoto
- 6 níveis de aquecimento



### Aquecedor de infravermelhos PATAGONIA de oscilação

Este aquecedor de infravermelhos oscila da direita para a esquerda, garantindo assim uma perfeita distribuição de calor. O revestimento do aquecedor é feito de alumínio, podendo ser controlado via controle remoto ou aplicativo de smartphone. Com o controle remoto, seis níveis de aquecimento são possíveis e pode ser controlado de 0 a 100%. Além disso, vários aquecedores de infravermelhos podem ser controlados simultaneamente através do aplicativo, ou seja, independentemente uns dos outros e programados com uma função de temporização. Material de montagem está incluído. Tubo infravermelho: Tubo de baixo brilho. Oscilação: Rotativa 30 °C para a direita e para a esquerda e com oscilação permanente possível.

**Material: Revestida em alumínio com grade protetora. 2 anos de garantia. Montagem na parede ou no teto. Marca CE. Adequado para interiores e áreas externas protegidas.**

	4
LxAxC	74.0x13.0x13.5 cm
Potência de ligação	2000 W / 220-240 V
Tempo de aquecimento	10 segundos
Vida útil do tubo	3000 horas
Área de aquecimento Outdoor/Indoor	6-12 m <sup>2</sup> / até 25 m <sup>2</sup>
Comprimento do cabo	1.9 m
Alcance do controle remoto por Bluetooth	6 m / 20 m
Categoria de proteção	IP 65
Peso	3.9 kg
Requisitos do sistema/aplicação	Android para versão 4.3, iOS Apple para versão 7
Ref.	30003490
Peça €	329,00



### Aquecedor de infravermelhos SONORIA com música

O aquecedor de infravermelhos SONORIA com sistema Bluetooth combina 3 dispositivos em 1, que você pode controlar através do seu smartphone. Com tubos infravermelhos que produzem um calor forte, instantâneo e homogêneo. Ele é equipado com 2 alto-falantes para fluxo contínuo de música e 4 faixas de LED e música de ambiente, que você pode personalizar como desejar. Com o seu smartphone, você pode variar a potência de 1 a 100%, controlar até 100 aquecedores simultaneamente e programar com a função de temporizador. O aplicativo no smartphone é protegido por senha. SONORIA também é equipado com um controle remoto que fornece 6 níveis de aquecimento. É giratório e oferece duas opções de montagem: montagem na parede ou no teto e o material de montagem está incluído.

**Material: revestido a alumínio com grade protetora. 2 anos de garantia. Montagem na parede ou no teto. Marca CE. Adequado para interiores e áreas externas protegidas!**

	5
LxAxC	74.0x13.0x13.5 cm
Potência de ligação	2000 W / 220-240 V
Tempo de aquecimento	10 segundos
Vida útil do tubo	3000 horas
Área de aquecimento Outdoor/Indoor	6-12 m <sup>2</sup> / até 25 m <sup>2</sup>
Comprimento do cabo	1.9 m
Alcance do controle remoto por Bluetooth	6 m / 20 m
Categoria de proteção	IP 65
Peso	3.9 kg
Requisitos do sistema/aplicação	Android para versão 4.3, iOS Apple para versão 7
Ref.	30003491
Peça €	379,00

Versatilidade significa  
ter sempre as coisas certas.



Carrinho multifuncional  
ODISSEO, desde

**293<sup>99</sup>**

(p. 330)

> Prato ALESSIA, p. 54 – Saleiro e pimenteiro KAYU, p. 145 – Copo SINY, p. 117 – Garrafas HANNAH, p. 187  
Copos Universais SURINA, p. 172 – PORTLAND com suporte talheres p. 217 – Menus diários UNICO, p. 439

**DAUTI**<sup>®</sup>  
[www.dauti.pt](http://www.dauti.pt)

Telefone: **+351 252 954 026**

Telefax: **+351 252 955 335**

E-Mail: [comercial@dauti.pt](mailto:comercial@dauti.pt)

Mestrimagem, Lda | Edif. Dauti  
Rua Nova nº 420 | 4570-074 Balasar – Póvoa de Varzim

A oferta está disponível apenas para profissionais! Não se vende para particulares! Todos os preços em € sem IVA.

Válido até 31.12.2019